



CENNIK 2023

WENTYLACJA
PROFESJONALNA

VENTS



CENTRALE WENTYLACYJNE

Centrale wentylacyjne o wydajności do 1000 m³/h ze sterowaniem A21



MARKA CENTRAL KOMPAKTOWYCH o wydajności do 7 550 m³/h

- centrale podwieszane i stojące
- w wersjach z króćcami w układzie poziomym lub pionowym
- z wymiennikiem przeciwprądowym lub obrotowym

Więcej w naszej ofercie:



WENTYLACJA PROFESJONALNA



WENTYLACJA MECHANICZNA DO DOMÓW JEDNORODZINNYCH



WENTYLACJA DOMOWA



WENTYLACJA DECENTRALNA WENTYLATORY SMART



KOMPAKTOWE/MODUŁOWE CENTRALE WENTYLACYJNE



FLEXIVENT Ø75 MM SYSTEM DYSTRYBUCJI POWIETRZA DO WENTYLACJI MECHANICZNEJ Z ODZYSKIEM CIEPŁA

CENTRALE WENTYLACYJNE

Centrale stojące z wymiennikiem przeciwprądowym entalpicznym VUE VB EC A21	3
Centrale stojące z wymiennikiem przeciwprądowym VUT VB EC A21	3
Centrale stojące z wymiennikiem przeciwprądowym entalpicznym VUE HB/HBE EC A21	3
Centrale stojące z wymiennikiem przeciwprądowym VUT HB/HBE EC A21	3
Centrale podwieszane z wymiennikiem przeciwprądowym VUT PB EC A21	4
Centrale stojące z wymiennikiem obrotowym VUTR VE EC A21	4
Centrale podwieszane z wymiennikiem obrotowym VUTR PE EC A21	4
Centrale podwieszane z wymiennikiem przeciwprądowym VUT PBE/PBW EC A21	4
Panele sterujące A25	5
Centrale podwieszane z wymiennikiem krzyżowym VUT 100 P mini A3	5
Centrale stojące z wymiennikiem krzyżowym VUT 300 H2/V2 mini EC A14	5

KOMPAKTOWE CENTRALE WENTYLACYJNE AIRVENTS

Centrale podwieszane z wymiennikiem obrotowym RP	6
Centrale podwieszane z wymiennikiem przeciwprądowym CFP	7
Centrale stojące z wymiennikiem przeciwprądowym CFH	8
Centrale stojące z wymiennikiem obrotowym RH	9
Centrale stojące z wymiennikiem przeciwprądowym CFV	10
Centrale stojące z wymiennikiem obrotowym RV	11

CENTRALE WENTYLACYJNE

Centrale nawiewne z nagrzewnicą elektryczną VPA	12
Centrale nawiewne z nagrzewnicą elektryczną MPA E	12
Centrale nawiewne z nagrzewnicą wodną MPA W	12

FILTRY WYMIENNE

Filtry wymienne do central wentylacyjnych	13-16
---	-------

WENTYLATORY KANAŁOWE DO SYSTEMÓW OKRĄGLYCH

Wentylatory kanałowe o przepływie mieszanym TT	17
Wentylatory kanałowe o przepływie mieszanym TT PRO	17
Wentylatory kanałowe o przepływie mieszanym TT PRO EC	17
Wentylatory odśrodkowe VK	18
Wentylatory odśrodkowe VKM	18
Wentylatory odśrodkowe VKM EC	18

WENTYLATORY KANAŁOWE DO SYSTEMÓW PROSTOKĄTNYCH

Wentylatory odśrodkowe VKP EC	19
Wentylatory odśrodkowe VKP	19

WENTYLATORY W OBUDOWIE IZOLOWANEJ

Wentylatory w obudowie izolowanej TT SILENT-M	19
Wentylatory w obudowie izolowanej VS EC	20
Akcesoria do wentylatora VS, VS EC VPG	20
Akcesoria do wentylatora VS, VS EC VVG	20
Akcesoria do wentylatora VS, VS EC KN-VS	21
Wentylatory w obudowie izolowanej KSK	21
Wentylatory w obudowie izolowanej KSB	21
Wentylatory w obudowie izolowanej KSB EC	21

WENTYLATORY OSIOWE

Wentylatory osiowe OV	22
Wentylatory osiowe OV1	22
Wentylatory osiowe VKOMz	22

WENTYLATORY DACHOWE

Wentylatory dachowe z wyrzutem pionowym VKVz	23
Wentylatory dachowe z wyrzutem pionowym VKVz EC	23
Wentylatory dachowe z wyrzutem poziomym VKHz	23
Wentylatory dachowe z wyrzutem poziomym VKHz EC	24
Podstawy dachowe do wentylatorów VKVz/VKHz, VKVz/VKHz EC	24
Akcesoria do wentylatorów dachowych KKV / GKV / FKV	24
Wentylatory dachowe z wyrzutem poziomym VKMK	25
Podstawy dachowe do wentylatorów VKMK	25

WENTYLATORY KOMINKOWE

Wentylatory odśrodkowe **KAM** 25
 Kasety filtracyjne **FFK** 25
 Kasety filtracyjne z zaworem zwrotnym **KFK** 25
 Zawór zwrotny **GFK** 25

WENTYLATORY DOMOWE

Wentylatory osiowe niskoszumowe **QUIET** 26
 Wentylatory osiowe niskoszumowe **STYLE** 26
 Wentylatory osiowe niskoszumowe **QUIET Mild Duo** 26
 Wentylatory osiowe niskoszumowe **QUIET Style** 27
 Wentylatory osiowe niskoszumowe **QUIET Style-A** 27
 Wentylatory osiowe niskoszumowe **QUIET-S** 27
 Wentylatory kanałowe niskoszumowe **QUIETLINE-K** 28
 Wentylatory kanałowe niskoszumowe **QUIETLINE-K DUO** 28
 Wentylatory odśrodkowe do systemów jednorurowych **VNV-1 80 KV** 28
 Wentylatory odśrodkowe do systemów jednorurowych **VN-1 80** 29

AKCESORIA

Antysmogowy moduł filtracyjny **FB K2** 30
 Filtr kieszeniowy **FBV** 30
 Wymienne elementy filtrujące **SFV** 30
 Nagrzewnice **NKP, NKD** 30-31
 Nagrzewnice elektryczne **NK, NKU** 31
 Chłodnice freonowe **OKF** 32
 Nagrzewnice wodne **NKV** 32
 Zawór **ZTR** 32
 Zawór **R30** 33
 Siłownik **RVAZ** 33
 Siłownik **LR24A-SR** 33
 Automatyka hydrauliczna **USVK** 33
 Tłumiki **SR** 34
 Łączniki elastyczne **VVG** 34
 Zawory zwrotne **KOM** 34
 Przepustnica pod siłownik **KRV** 35
 Przepustnica pod siłownik **RRV** 35
 Żaluzje grawitacyjne **GRM** 35
 Siłownik do przepustnic **TF230** 35

AKCESORIA ELEKTRYCZNE

Panele sterowania do central z automatyką **A21 A25, A22, A22 WiFi** 36
 Tyrystorowy regulator prędkości obrotów **RS-1-300, RS-1-400, AREB, ARE, ARES** 36-37
 Transformatorowy regulator prędkości obrotów **ARW, A3RW** 37
 Regulator temperatury prędkości obrotów **RTS-1-400, RTSD-1-400, RT10** 37-38
 Przełącznik prędkości dla wentylatorów 2-biegowych **P2-10** 38
 Przełącznik biegów wentylatora do wentylatorów o silnikach wielobiegowych **P2-1-300, P3-1-300** 38
 Regulator prędkości do wentylatorów z silnikami **EC R-1/010** 38
 Jedno- lub dwufazowy regulator ogrzewania elektrycznego **PULSER M** 38
 Trójfazowy triakowy regulator ogrzewania elektrycznego z regulacją typu PWM **TTC 25** 39
 Czujnik różnicy ciśnień (presostat) **DTV 500** 39
 Czujnik CO₂ **CO2-1** 39
 Czujnik wilgotności **DP WC11200** 39
 Kanałowy czujnik wilgotności **HV2** 39
 Kanałowy czujnik temperatury **TG-K330, TG-K360** 40
 Syfon **SG-32** 40

NASADY KOMINOWE

Nasady kominowe **RoVent** 41
 Nasady kominowe **MaxVent, MiniVent** 41

SYSTEM WENTYLACYJNY FLEXIVENT

FlexiVent 42-46
 Elementy składowe systemu 47-48
 Akcesoria 48

VUE VB EC – centrala stojąca z wymiennikiem przeciwprądowym entalpicznym

Centrala wentylacyjna

- materiał obudowy: stal ocynkowana z powłoką polimerową
- sposób montażu: podłogowy lub ścienny
- króćce: pionowe
- wymiennik: przeciwprądowy entalpiczny
- materiał wymiennika: polistyren
- efektywność rekuperacji: do 92%

- wentylatory: EC
- filtry: nawiew F7 (G4, F7 w wersji VUT 250 VB EC) /wywiew G4
- by-pass
- automatyka: A21/A14
- sterowanie za pomocą smartfonu, tabletu oraz innych urządzeń mobilnych w centralach z automatyką A21
- możliwość podpięcia paneli sterujących A25, A22, A22 WiFi w centralach z automatyką A21



NOWOŚĆ

Dane techniczne, cena katalogowa netto

Typ	Wydajność [m³/h]	Klasa energetyczna	Sprawność odzysku ciepła [%]	Cena netto [PLN]
VUE 160 VB EC A21	200	A	od 76 do 92	9 270,00
VUE 250 VB EC A21	290	A	od 78 do 90	10 370,00
VUE 350 VB EC A21	450	A	od 73 do 91	10 920,00
VUE 550 VB EC A21	690	A	od 73 do 91	13 120,00

Typ	Wydajność [m³/h]	Klasa energetyczna	Sprawność odzysku ciepła [%]	Cena netto [PLN]
VUE 160 VB EC A14	200	A	od 76 do 92	8 770,00*
VUE 250 VB EC A14	290	A	od 78 do 90	9 870,00*
VUE 350 VB EC A14	450	A	od 73 do 91	10 420,00*
VUE 550 VB EC A14	690	A	od 73 do 91	12 620,00*

VUT VB EC – centrala stojąca z wymiennikiem przeciwprądowym

Centrala wentylacyjna

- materiał obudowy: stal ocynkowana z powłoką polimerową
- sposób montażu: podłogowy lub ścienny
- króćce: pionowe
- wymiennik: przeciwprądowy
- materiał wymiennika: polistyren
- efektywność rekuperacji: do 94%

- wentylatory: EC
- filtry: nawiew F7 (G4, F7 w wersji VUT 250 VB EC) /wywiew G4
- by-pass
- automatyka: A21/A14
- sterowanie za pomocą smartfonu, tabletu oraz innych urządzeń mobilnych w centralach z automatyką A21
- możliwość podpięcia paneli sterujących A25, A22, A22 WiFi w centralach z automatyką A21



Dane techniczne, cena katalogowa netto

Typ	Wydajność [m³/h]	Klasa energetyczna	Sprawność odzysku ciepła [%]	Cena netto [PLN]
VUT 160 VB EC A21	200	A+	od 85 do 93	8 270,00
VUT 250 VB EC A21	290	A+	od 85 do 94	9 370,00
VUT 350 VB EC A21	450	A+	od 85 do 92	9 920,00
VUT 550 VB EC A21	690	A+	od 84 do 92	12 120,00

Typ	Wydajność [m³/h]	Klasa energetyczna	Sprawność odzysku ciepła [%]	Cena netto [PLN]
VUT 160 VB EC A14	200	A+	od 85 do 93	7 170,00*
VUT 250 VB EC A14	290	A+	od 85 do 94	8 270,00*
VUT 350 VB EC A14	450	A+	od 85 do 92	8 810,00*
VUT 550 VB EC A14	690	A+	od 84 do 92	11 020,00*

VUE HB/HBE EC – centrala stojąca z wymiennikiem przeciwprądowym entalpicznym

Centrala wentylacyjna

- materiał obudowy: stal ocynkowana
- sposób montażu: podłogowy lub ścienny
- króćce: poziome
- wymiennik: przeciwprądowy entalpiczny
- materiał wymiennika: polistyren
- efektywność rekuperacji: do 92%

- wentylatory: EC
- wbudowana nagrzewnica elektryczna w wersji VUT HBE EC A21
- filtry: nawiew G4, F7/wywiew G4
- by-pass
- automatyka: A21
- sterowanie za pomocą smartfonu, tabletu oraz innych urządzeń mobilnych
- możliwość podpięcia paneli sterujących A25, A22, A22 WiFi



NOWOŚĆ

Dane techniczne, cena katalogowa netto

Typ	Wydajność [m³/h]	Klasa energetyczna	Sprawność odzysku ciepła [%]	Cena netto [PLN]
VUE 300 HB EC A21	380	A	od 74 do 89	9 810,00
VUE 400 HB EC A21	540	A	od 78 do 89	10 920,00
VUE 700 HB EC A21	830	A	od 74 do 89	13 540,00

Typ	Wydajność [m³/h]	Klasa energetyczna	Sprawność odzysku ciepła [%]	Cena netto [PLN]
VUE 300 HBE EC A21	380	A	od 74 do 89	10 920,00
VUE 400 HBE EC A21	540	A	od 78 do 89	12 020,00
VUE 700 HBE EC A21	830	A	od 74 do 89	14 640,00

VUT HB/HBE EC – centrala stojąca z wymiennikiem przeciwprądowym

Centrala wentylacyjna

- materiał obudowy: stal ocynkowana
- sposób montażu: podłogowy lub ścienny
- króćce: poziome
- wymiennik: przeciwprądowy
- materiał wymiennika: polistyren
- efektywność rekuperacji: do 98%

- wentylatory: EC
- wbudowana nagrzewnica elektryczna w wersji VUT HBE EC A21
- filtry: nawiew G4, F7/wywiew G4
- by-pass
- automatyka: A21
- sterowanie za pomocą smartfonu, tabletu oraz innych urządzeń mobilnych
- możliwość podpięcia paneli sterujących A25, A22, A22 WiFi



Dane techniczne, cena katalogowa netto

Typ	Wydajność [m³/h]	Klasa energetyczna	Sprawność odzysku ciepła [%]	Cena netto [PLN]
VUT 300 HB EC A21	380	A+	od 80 do 98	8 810,00
VUT 400 HB EC A21	540	A+	od 84 do 98	9 920,00
VUT 700 HB EC A21	830	A+	od 80 do 98	12 540,00

Typ	Wydajność [m³/h]	Klasa energetyczna	Sprawność odzysku ciepła [%]	Cena netto [PLN]
VUT 300 HBE EC A21	380	A+	od 80 do 98	9 920,00
VUT 400 HBE EC A21	540	A+	od 84 do 98	11 020,00
VUT 700 HBE EC A21	830	A+	od 80 do 98	13 640,00

VUT PB EC – centrala podwieszana z wymiennikiem przeciwprądowym

Centrala wentylacyjna

- materiał obudowy: stal ocynkowana
- sposób montażu: podwieszany
- króćce: poziome
- wymiennik: przeciwprądowy
- materiał wymiennika: polistyren
- efektywność rekuperacji: do 94%
- wentylatory: EC
- filtry: nawiew F7/wywiew G4
- by-pass
- automatyka: A21
- sterowanie za pomocą smartfonu, tabletu oraz innych urządzeń mobilnych
- możliwość podpięcia paneli sterujących A25, A22, A22 WiFi
- wersja wykonania: lewa (L)/prawa (R)



Dane techniczne, cena katalogowa netto

Typ	Wydajność [m³/h]	Klasa energetyczna	Sprawność odzysku ciepła [%]	Cena netto [PLN]	Typ	Wydajność [m³/h]	Klasa energetyczna	Sprawność odzysku ciepła [%]	Cena netto [PLN]
VUT 160 PB EC A21	190	A+	od 82 do 94	8 810,00	VUT 350 PB EC A21	410	A	od 80 do 91	9 920,00

VUTR VE EC – centrala stojąca z wymiennikiem obrotowym

Centrala wentylacyjna

- materiał obudowy: stal ocynkowana z powłoką polimerową
- sposób montażu: podłogowy lub ścienny
- króćce: pionowe
- wymiennik: obrotowy
- materiał wymiennika: aluminium
- efektywność rekuperacji: do 90%
- wentylatory: EC
- wbudowana nagrzewnica elektryczna
- filtry: nawiew G4, F7 (F7 w wersji VUTR280VEEC) /wywiew G4
- automatyka: A21
- sterowanie za pomocą smartfonu, tabletu oraz innych urządzeń mobilnych
- możliwość podpięcia paneli sterujących A25, A22, A22 WiFi

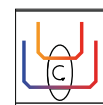
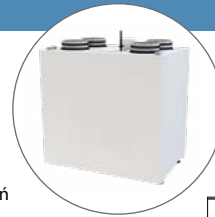

Dane techniczne, cena katalogowa netto

Typ	Wydajność [m³/h]	Klasa energetyczna	Sprawność odzysku ciepła [%]	Cena netto [PLN]
VUTR 280 VE EC A21	300	A	od 81 do 90	9 920,00
VUTR 400 VE EC A21	440	A	od 76 do 85	10 470,00
VUTR 600 VE EC A21	670	A	od 81 do 89	12 680,00

VUTR PE EC – centrala podwieszana z wymiennikiem obrotowym

Centrala wentylacyjna

- materiał obudowy: stal ocynkowana
- sposób montażu: podwieszane
- króćce: poziome
- wymiennik: obrotowy
- materiał wymiennika: aluminium
- efektywność rekuperacji: do 87%
- wentylatory: EC
- wbudowana nagrzewnica elektryczna
- filtry: nawiew G4, F7/wywiew G4
- automatyka: A21
- sterowanie za pomocą smartfonu, tabletu oraz innych urządzeń mobilnych
- możliwość podpięcia paneli sterujących A25, A22, A22 WiFi
- wersja wykonania: lewa (L)/prawa (R)

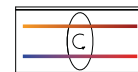

Dane techniczne, cena katalogowa netto

Typ	Wydajność [m³/h]	Klasa energetyczna	Sprawność odzysku ciepła [%]	Cena netto [PLN]
VUTR 250 PE EC A21	310	A	od 71 do 87	10 470,00
VUTR 350 PE EC A21	430	A	od 72 do 87	12 120,00
VUTR 650 PE EC A21	710	A	od 80 do 87	15 430,00

VUT PBE/PBW EC – centrala podwieszana z wymiennikiem przeciwprądowym

Centrala wentylacyjna

- materiał obudowy: stal ocynkowana
- sposób montażu: podwieszany
- króćce: poziome
- wymiennik: przeciwprądowy
- materiał wymiennika: polistyren
- efektywność rekuperacji: do 90%
- wentylatory: EC
- nagrzewnica wbudowana: wodna (W)/elektryczna (E)
- filtry: nawiew G4/wywiew G4
- by-pass
- automatyka: A21
- sterowanie za pomocą smartfonu, tabletu oraz innych urządzeń mobilnych
- możliwość podpięcia paneli sterujących A25, A22, A22 WiFi
- wersja wykonania: lewa (L)/prawa (R)



Dane techniczne, cena katalogowa netto

Typ	Wydajność [m³/h]	Klasa energetyczna	Sprawność odzysku ciepła [%]	Cena netto [PLN]	Typ	Wydajność [m³/h]	Klasa energetyczna	Sprawność odzysku ciepła [%]	Cena netto [PLN]
VUT 300 PBE EC A21 DTV	340	A	od 78 do 90	10 990,00	VUT 550 PBW EC A21 DTV	620	A	od 78 do 90	13 990,00*
VUT 550 PBE EC A21 DTV	620	A	od 78 do 90	12 490,00	VUT 900 PBW EC A21 DTV	1040	A	od 75 do 88	18 490,00*
VUT 900 PBE EC A21 DTV	1040	A	od 75 do 88	16 990,00					

A25, A22, A22 WiFi – panele sterujące kompatybilne z automatyką A21

Panel sterujący

- A25 - przewodowy panel LCD do central z automatyką A21
- A22 - przewodowy panel do central z automatyką A21
- A22 WiFi - bezprzewodowy panel do central z automatyką A21

A25



A22



A22 WiFi



Dane techniczne, cena katalogowa netto

Typ	Napięcie [V]	Natężenie prądu [A]	Klasa bezpieczeństwa	Cena netto [PLN]
A25	12-32	0,1 (przy 24V)	IP20	799,00
A22	24	0,025	IP40	499,00
A22 WiFi	1~230	0,012	IP40	599,00

VUT 100 P mini A3 – centrala podwieszana z wymiennikiem krzyżowym

Centrala wentylacyjna

- materiał obudowy: aluminium ocynkowane
- sposób montażu: podwieszany
- króćce: poziome
- wymiennik: krzyżowy
- materiał wymiennika: plastik
- efektywność rekuperacji: do 76%
- wentylatory: AC
- filtry: nawiew G4/wywiew G4
- automatyka: trójstopniowy regulator obrotów

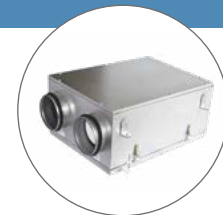

Dane techniczne, cena katalogowa netto

Typ	Wydajność [m³/h]	Klasa energetyczna	Sprawność odzysku ciepła [%]	Cena netto [PLN]
VUT 100 P mini A3	106	D	od 65 do 76	2 890,00



VUT 300 H2/V2 mini EC – centrala stojąca z wymiennikiem krzyżowym

Centrala wentylacyjna

- materiał obudowy: stal ocynkowana z powłoką polimerową
- sposób montażu: podłogowy lub ścienny
- króćce: poziome (H)/pionowe (V)
- wymiennik: krzyżowy
- materiał wymiennika: polistyren
- efektywność rekuperacji: do 79%
- wentylatory: EC
- filtry: nawiew G4, F7/wywiew G4
- automatyka: z panelem dotykowym A14



Dane techniczne, cena katalogowa netto

Typ	Wydajność [m³/h]	Klasa energetyczna	Sprawność odzysku ciepła [%]	Cena netto [PLN]
VUT 300 H2 mini EC A14	300	A	od 55 do 79	6 490,00
VUT 300 V2 mini EC A14	300	A	od 55 do 79	6 490,00

Centrale klimatyzacyjno-wentylacyjne AIRVENTS to urządzenia o wydajności do 8 000 m³/h, dostępne w optymalnych konfiguracjach:

- w wersjach: podwieszanej (P) i stojącej z króćcami poziomymi (H) oraz pionowymi (V)
- każda z wersji dostępna zarówno w wariantcie z wymiennikiem przeciwprądowym (CF) jak i obrotowym (R)
- z zestawem akcesoriów pozwalającym na dowolną konfigurację urządzenia (wybrane zestawy na str. 6-11)
- w wykonaniu wewnętrznym jak i zewnętrznym
- z automatyką CAREL umożliwiającą wybór dwóch paneli sterowania (A32 i opcjonalnie A30)



Dlaczego warto wybrać
airVENTS

2300 typów konfiguracji modeli wg indywidualnych potrzeb



Wiele modeli dostępnych na stanie magazynowym "od ręki"

Ponad **1000 modeli** dostępnych w plikach DWG



Centrale przed wysłaniem do klienta przechodzą szczegółową kontrolę jakościową – **przeгляд zerowy**

Szkolenia produktowe dla profesjonalistów



Kompleksowa oferta niezbędnych **akcesoriów**

Wsparcie naszego **Działu Technicznego** - indywidualny dobór odpowiedniej centrali



Wygodne podłączenie centrali do szafy sterującej – **plug & play**

RP – centrala podwieszana z wymiennikiem obrotowym

Centrala wentylacyjna









- materiał obudowy: stal alucynkowa
- sposób montażu: podwieszany
- króćce: poziome
- wymiennik: obrotowy
- materiał wymiennika: aluminium
- efektywność rekuperacji: do 95%

- wentylatory: EC
- nagrzewnica: wodna (HW)/elektryczna (HE)
- filtry: nawiew F7/wywiew F7
- automatyka: A31
- możliwość podpięcia paneli sterujących A32, A30
- wersja wykonania: lewa (L)/prawa (R)

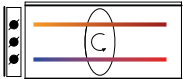

Dane techniczne, cena katalogowa netto

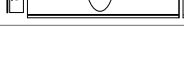

PODSTAWOWA KONFIGURACJA CENTRAL Z AKCESORIAMI								Wydajność [m ³ /h]	Cena zestawu netto [PLN]	Zawartość zestawu
Centrala wentylacyjna		Panel sterujący		Nagrzewnica elektryczna/wodna		Zestaw przepustnic z silownikami				
	Cena netto [PLN]		Cena netto [PLN]		Cena netto [PLN]		Cena netto [PLN]			
AV02 RP 1500 A31	28 300,00*	A32	1 880,00	-	-	RRV P500x300-TF230x1	2 500,00*	2130	32 680,00	
AV02 RP 2500 A31	34 500,00*	A32	1 880,00	-	-	RRV P500x300-TF230x1	2 500,00*	2500	38 880,00	
AV02 RP 1500 A31	28 300,00*	A32	1 880,00	HE 500x300-5,1-1 A	2 920,00*	RRV P500x300-TF230x1	2 500,00*	2100	35 600,00	
AV02 RP 2500 A31	34 500,00*	A32	1 880,00	HE 500x300-9,0-3 A	4 230,00*	RRV P500x300-TF230x1	2 500,00*	2500	43 110,00	
AV02 RP 1500 A31	28 300,00*	A32	1 880,00	HW 500x300-2 A31	3 280,00*	RRV P500x300-TF230x1	2 500,00*	2030	35 960,00	
AV02 RP 2500 A31	34 500,00*	A32	1 880,00	HW 500x300-2 A31	3 280,00*	RRV P500x300-TF230x1	2 500,00*	2500	42 160,00	

CFP – centrala podwieszana z wymiennikiem przeciwprądowym

Centrala wentylacyjna

- materiał obudowy: stal alucynkowa
- sposób montażu: podwieszany
- króćce: poziome
- wymiennik: przeciwprądowy
- materiał wymiennika: polistyren
- efektywność rekuperacji: do 99%
- wentylatory: EC
- nagrzewnica: wodna (HW)/elektryczna (HE)
- filtry: nawiew F7/wywiew F7
- by-pass
- automatyka: A31
- możliwość podpięcia paneli sterujących A32, A30
- wersja wykonania: lewa (L)/prawa (R)



Dane techniczne, cena katalogowa netto

PODSTAWOWA KONFIGURACJA CENTRAL Z AKCESORIAMI								Wydajność [m³/h]	Cena zestawu netto [PLN]	Zawartość zestawu
Centrala wentylacyjna		Panel sterujący		Nagrzewnica elektryczna/wodna		Zestaw przepustnic z siłownikami				
	Cena netto [PLN]		Cena netto [PLN]		Cena netto [PLN]		Cena netto [PLN]			
AV02 CFP 1500 A31	27 690,00	A32	1880,00	-	-	RRV P600x350-TF230x1	2 580,00	2130	32 150,00	
AV02 CFP 2500 A31	32 490,00	A32	1880,00	-	-	RRV P600x350-TF230x1	2 580,00	2940	36 950,00	
AV03 CFP 3500 A31	41 990,00	A32	1880,00	-	-	RRV P600x350-TF230x1	2 580,00	3700	46 450,00	
AV07 CFP 5000 A31	67 990,00*	A32	1880,00	-	-	RRV P800x500-LF230x2	4 360,00*	6150	74 230,00	
AV07 CFP 6000 A31	68 990,00*	A32	1880,00	-	-	RRV P800x500-LF230x2	4 360,00*	8000	75 230,00	
AV02 CFP 1500 A31	27 690,00	A32	1880,00	HE 600x350-5,1-1 A	3 290,00	RRV P600x350-TF230x1	2 580,00	2100	35 440,00	
AV02 CFP 2500 A31	32 490,00	A32	1880,00	HE 600x350-9,0-3 A	4 530,00	RRV P600x350-TF230x1	2 580,00	2870	41 480,00	
AV03 CFP 3500 A31	41 990,00	A32	1880,00	HE 600x350-12,0-3 A	4 800,00	RRV P600x350-TF230x1	2 580,00	3600	51 250,00	
AV07 CFP 5000 A31	67 990,00*	A32	1880,00	HE 800x500-24,0-3 A	6 270,00*	RRV P800x500-LF230x2	4 360,00*	6000	80 500,00	
AV07 CFP 6000 A31	68 990,00*	A32	1880,00	HE 800x500-24,0-3 A	6 270,00*	RRV P800x500-LF230x2	4 360,00*	7850	81 500,00	
AV02 CFP 1500 A31	27 690,00	A32	1880,00	HW 600x350-2 A31	3 610,00	RRV P600x350-TF230x1	2 580,00	2070	35 760,00	
AV02 CFP 2500 A31	32 490,00	A32	1880,00	HW 600x350-2 A31	3 610,00	RRV P600x350-TF230x1	2 580,00	2810	40 560,00	
AV03 CFP 3500 A31	41 990,00	A32	1880,00	HW 600x350-2 A31	3 610,00	RRV P600x350-TF230x1	2 580,00	3510	50 060,00	
AV07 CFP 5000 A31	67 990,00*	A32	1880,00	HW 800x500-2 A31	5 420,00*	RRV P800x500-LF230x2	4 360,00*	5800	79 650,00	
AV07 CFP 6000 A31	68 990,00*	A32	1880,00	HW 800x500-2 A31	5 420,00*	RRV P800x500-LF230x2	4 360,00*	7550	80 650,00	

CFH – centrala stojąca z wymiennikiem przeciwprądowym



Centrala wentylacyjna

- materiał obudowy: stal alucynkowa
- sposób montażu: stojąca
- króćce: poziome
- wymiennik: przeciwprądowy
- materiał wymiennika: polistyren
- efektywność rekuperacji: do 98%
- wentylatory: EC
- nagrzewnica: wodna (HW)/elektryczna (HE)
- filtry: nawiew F7/wywiew F7
- by-pass
- automatyka: A31
- możliwość podpięcia paneli sterujących A32, A30
- wersja wykonania: lewa (L)/prawa (R)

Dane techniczne, cena katalogowa netto



PODSTAWOWA KONFIGURACJA CENTRAL Z AKCESORIAMI								Wydajność [m³/h]	Cena zestawu netto [PLN]	Zawartość zestawu
Centrala wentylacyjna		Panel sterujący		Nagrzewnica elektryczna/wodna		Zestaw przepustnic z silownikami				
	Cena netto [PLN]		Cena netto [PLN]		Cena netto [PLN]		Cena netto [PLN]			
AV02 CFH 1500 A31	30 800,00	A32	1880,00	-	-	RRV H600x350-TF230x1	2 640,00	2050	35 320,00	
AV02 CFH 2500 A31	35 500,00	A32	1880,00	-	-	RRV H600x350-TF230x1	2 640,00	2800	40 020,00	
AV03 CFH 3500 A31	45 500,00	A32	1880,00	-	-	RRV H700x400-LF230x1	3 130,00	4450	50 510,00	
AV07 CFH 5000 A31	54 600,00*	A32	1880,00	-	-	RRV H1000x500-LF230x2	4 400,00	5850	60 880,00	
AV07 CFH 6000 A31	57 500,00	A32	1880,00	-	-	RRV H1000x500-LF230x2	4 400,00	7550	63 780,00	
AV02 CFH 1500 A31	30 800,00	A32	1880,00	HE 600x350-5,1-1 A (+nóżki N100-4)	3 570,00	RRV H600x350-TF230x1	2 640,00	2000	38 890,00	
AV02 CFH 2500 A31	35 500,00	A32	1880,00	HE 600x350-9,0-3 A (+nóżki N100-4)	4 810,00	RRV H600x350-TF230x1	2 640,00	2750	44 830,00	
AV03 CFH 3500 A31	45 500,00	A32	1880,00	HE 700x400-12,0-3 A	5 050,00	RRV H700x400-LF230x1	3 130,00	4300	55 560,00	
AV07 CFH 5000 A31	54 600,00*	A32	1880,00	HE 1000x500-24,0-3 A	6 600,00	RRV H1000x500-LF230x2	4 400,00	5750	67 480,00	
AV07 CFH 6000 A31	57 500,00	A32	1880,00	HE 1000x500-24,0-3 A	6 600,00	RRV H1000x500-LF230x2	4 400,00	7550	70 380,00	
AV02 CFH 1500 A31	30 800,00	A32	1880,00	HW 600x350-2 A31 (+nóżki N100-4)	3 890,00	RRV H600x350-TF230x1	2 640,00	2000	39 210,00	
AV02 CFH 2500 A31	35 500,00	A32	1880,00	HW 600x350-2 A31 (+nóżki N100-4)	3 890,00	RRV H600x350-TF230x1	2 640,00	2700	43 910,00	
AV03 CFH 3500 A31	45 500,00	A32	1880,00	HW 700x400-2 A31	4 530,00	RRV H700x400-LF230x1	3 130,00	4150	55 040,00	
AV07 CFH 5000 A31	54 600,00*	A32	1880,00	HW 1000x500-2 A31	6 440,00	RRV H1000x500-LF230x2	4 400,00	5600	67 320,00	
AV07 CFH 6000 A31	57 500,00	A32	1880,00	HW 1000x500-2 A31	6 440,00	RRV H1000x500-LF230x2	4 400,00	7450	70 220,00	

RH – centrala stojąca z wymiennikiem obrotowym

Centrala wentylacyjna

- materiał obudowy: stal alucynkowa
- sposób montażu: stojąca
- króćce: poziome
- wymiennik: obrotowy
- materiał wymiennika: aluminium
- efektywność rekuperacji: do 95%
- wentylatory: EC
- nagrzewnica: wodna (HW)/elektryczna (HE)
- filtry: nawiew F7/wywiew F7
- automatyka: A31
- możliwość podpięcia paneli sterujących A32, A30
- wersja wykonania: lewa (L)/prawa (R)



Dane techniczne, cena katalogowa netto

PODSTAWOWA KONFIGURACJA CENTRAL Z AKCESORIAMI								Wydajność [m³/h]	Cena zestawu netto [PLN]	Zawartość zestawu
Centrala wentylacyjna	Panel sterujący		Nagrzewnica elektryczna/wodna		Zestaw przepustnic z silownikami					
	Cena netto [PLN]		Cena netto [PLN]		Cena netto [PLN]		Cena netto [PLN]			
AV02 RH 1500 A31	28 300,00	A32	1 880,00	-	-	RRV H600x350-TF230x1	2 640,00	2250	32 820,00	
AV02 RH 2500 A31	35 900,00	A32	1 880,00	-	-	RRV H600x350-TF230x1	2 640,00	3000	40 420,00	
AV03 RH 3500 A31	42 000,00	A32	1 880,00	-	-	RRV H700x400-LF230x1	3 130,00	4750	47 010,00	
AV07 RH 5000 A31	52 600,00*	A32	1 880,00	-	-	RRV H1000x500-LF230x2	4 400,00	7000	58 880,00	
AV07 RH 6000 A31	56 800,00	A32	1 880,00	-	-	RRV H1000x500-LF230x2	4 400,00	7250	63 080,00	
AV02 RH 1500 A31	28 300,00	A32	1 880,00	HE 600x350-5,1-1 A (+nóżki N100-4)	3 570,00	RRV H600x350-TF230x1	2 640,00	2200	36 390,00	
AV02 RH 2500 A31	35 900,00	A32	1 880,00	HE 600x350-9,0-3 A (+nóżki N100-4)	4 810,00	RRV H600x350-TF230x1	2 640,00	2750	45 230,00	
AV03 RH 3500 A31	42 000,00	A32	1 880,00	HE 700x400-12,0-3 A	5 050,00	RRV H700x400-LF230x1	3 130,00	4600	52 060,00	
AV07 RH 5000 A31	52 600,00*	A32	1 880,00	HE 1000x500-24,0-3 A	6 600,00	RRV H1000x500-LF230x2	4 400,00	7000	65 480,00	
AV07 RH 6000 A31	56 800,00	A32	1 880,00	HE 1000x500-24,0-3 A	6 600,00	RRV H1000x500-LF230x2	4 400,00	7000	69 680,00	
AV02 RH 1500 A31	28 300,00	A32	1 880,00	HW 600x350-2 A31 (+nóżki N100-4)	3 890,00	RRV H600x350-TF230x1	2 640,00	2150	36 710,00	
AV02 RH 2500 A31	35 900,00	A32	1 880,00	HW 600x350-2 A31 (+nóżki N100-4)	3 890,00	RRV H600x350-TF230x1	2 640,00	2700	44 310,00	
AV03 RH 3500 A31	42 000,00	A32	1 880,00	HW 700x400-2 A31	4 530,00	RRV H700x400-LF230x1	3 130,00	4350	51 540,00	
AV07 RH 5000 A31	52 600,00*	A32	1 880,00	HW 1000x500-2 A31	6 440,00	RRV H1000x500-LF230x2	4 400,00	6850	65 320,00	
AV07 RH 6000 A31	56 800,00	A32	1 880,00	HW 1000x500-2 A31	6 440,00	RRV H1000x500-LF230x2	4 400,00	7000	69 520,00	

CFV – centrala stojąca z wymiennikiem przeciwprądowym



Centrala wentylacyjna

- materiał obudowy: stal alucynkowa
- sposób montażu: stojąca
- króćce: pionowe
- wymiennik: przeciwprądowy
- materiał wymiennika: polistyren
- efektywność rekuperacji: do 99%
- wentylatory: EC
- nagrzewnica wbudowana: wodna (HW)/elektryczna (HE)
- filtry: nawiew F7/wywiew F7
- by-pass
- automatyka: A31
- możliwość podpięcia paneli sterujących A32, A30
- wersja wykonania: lewa (L)/prawa (R)

Dane techniczne, cena katalogowa netto



PODSTAWOWA KONFIGURACJA CENTRAL Z AKCESORIAMI							Wydajność [m³/h]	Cena zestawu netto [PLN]	Zawartość zestawu
Centrala wentylacyjna	Panel sterujący		Nagrzewnica elektryczna/wodna	Zestaw przepustnic z silownikami					
	Cena netto [PLN]		Cena netto [PLN]			Cena netto [PLN]			
AV02 CFV 1500 A31	31 500,00*	A32	1 880,00	-	RRV V600x300-TF230x1	2 580,00	2100	35 960,00	
AV02 CFV 2500 A31	35 600,00*	A32	1 880,00	-	RRV V600x300-TF230x1	2 580,00	2950	40 060,00	
AV03 CFV 3500 A31	44 400,00*	A32	1 880,00	-	RRV V600x300-TF230x1	2 580,00	4450	48 860,00	
AV07 CFV 5000 A31	59 100,00*	A32	1 880,00	-	RRV V1000x400-LF230x2	4 400,00*	5850	65 380,00	
AV07 CFV 6000 A31	61 700,00*	A32	1 880,00	-	RRV V1000x400-LF230x2	4 400,00*	7550	67 980,00	
AV02 CFV 1500 HE A31	34 900,00	A32	1 880,00	wbudowana	RRV V600x300-TF230x1	2 580,00	2050	39 360,00	
AV02 CFV 2500 HE A31	40 600,00*	A32	1 880,00	wbudowana	RRV V600x300-TF230x1	2 580,00	2700	45 060,00	
AV03 CFV 3500 HE A31	50 300,00*	A32	1 880,00	wbudowana	RRV V600x300-TF230x1	2 580,00	4300	54 760,00	
AV07 CFV 5000 HE A31	63 500,00*	A32	1 880,00	wbudowana	RRV V1000x400-LF230x2	4 400,00*	5750	69 780,00	
AV07 CFV 6000 HE A31	66 200,00*	A32	1 880,00	wbudowana	RRV V1000x400-LF230x2	4 400,00*	7550	72 480,00	
AV02 CFV 1500 HW A31	36 400,00*	A32	1 880,00	wbudowana	RRV V600x300-TF230x1	2 580,00	2050	40 860,00	
AV02 CFV 2500 HW A31	42 200,00	A32	1 880,00	wbudowana	RRV V600x300-TF230x1	2 580,00	2600	46 660,00	
AV03 CFV 3500 HW A31	51 800,00*	A32	1 880,00	wbudowana	RRV V600x300-TF230x1	2 580,00	4150	56 260,00	
AV07 CFV 5000 HW A31	65 600,00*	A32	1 880,00	wbudowana	RRV V1000x400-LF230x2	4400,00*	5600	71 880,00	
AV07 CFV 6000 HW A31	68 700,00*	A32	1 880,00	wbudowana	RRV V1000x400-LF230x2	4400,00*	7450	74 980,00	

RV – centrala stojąca z wymiennikiem obrotowym

Centrala wentylacyjna

- materiał obudowy: stal alucynkowa
- sposób montażu: stojąca
- króćce: pionowe
- wymiennik: obrotowy
- materiał wymiennika: aluminium
- efektywność rekuperacji: do 96%

- wentylatory: EC
- nagrzewnica wbudowana: wodna (HW)/elektryczna (HE)
- filtry: nawiew F7/wywiew F7
- automatyka: A31
- możliwość podpięcia paneli sterujących A32, A30
- wersja wykonania: lewa (L)/prawa (R)



Dane techniczne, cena katalogowa netto

PODSTAWOWA KONFIGURACJA CENTRAL Z AKCESORIAMI							Wydajność [m³/h]	Cena zestawu netto [PLN]	Zawartość zestawu
Centrala wentylacyjna	Panel sterujący		Nagrzewnica elektryczna/wodna	Zestaw przepustnic z silnikami		Cena netto [PLN]			
AV01 RV 800 A31	Cena netto [PLN]	A32	Cena netto [PLN]		KRV 250 + TF230 (2 komplety)	Cena netto [PLN]	1000	27 410,00	
AV01 RV 1200 A31	22 400,00*	A32	1 880,00	-	KRV 250 + TF230 (2 komplety)	3 130,00	1550	32 110,00	
AV02 RV 1500 A31	27 100,00*	A32	1 880,00	-	RRV V500x250-TF230x1	2 560,00	2550	34 140,00	
AV02 RV 2500 A31	29 700,00*	A32	1 880,00	-	RRV V500x250-TF230x1	2 560,00	2900	42 040,00	
AV03 RV 3500 A31	37 600,00*	A32	1 880,00	-	RRV V600x300-TF230x1	2 580,00	4800	51 060,00	
AV07 RV 5000 A31	46 600,00*	A32	1 880,00	-	RRV V1000x350-LF230x2	4 370,00*	6900	63 150,00	
AV07 RV 6000 A31	56 900,00*	A32	1 880,00	-	RRV V1000x350-LF230x2	4 370,00*	7000	67 050,00	
AV01 RV 800 HE A31	60 800,00*	A32	1 880,00	wbudowana	KRV 250 + TF230 (2 komplety)	3 130,00	950	29 610,00	
AV01 RV 1200 HE A31	24 600,00*	A32	1 880,00	wbudowana	KRV 250 + TF230 (2 komplety)	3 130,00	1520	34 810,00	
AV02 RV 1500 HE A31	29 800,00*	A32	1 880,00	wbudowana	RRV V500x250-TF230x1	2 560,00	2200	36 940,00	
AV02 RV 2500 HE A31	32 500,00	A32	1 880,00	wbudowana	RRV V500x250-TF230x1	2 560,00	2900	44 840,00	
AV03 RV 3500 HE A31	40 400,00*	A32	1 880,00	wbudowana	RRV V600x300-TF230x1	2 580,00	4550	54 860,00	
AV07 RV 5000 HE A31	50 400,00*	A32	1 880,00	wbudowana	RRV V1000x350-LF230x2	4 370,00*	6600	72 950,00	
AV07 RV 6000 HE A31	55 000,00*	A32	1 880,00	wbudowana	RRV V1000x350-LF230x2	4 370,00*	7000	77 250,00	
AV01 RV 800 HW A31	71 000,00*	A32	1 880,00	wbudowana	KRV 250 + TF230 (2 komplety)	3 130,00	950	30 810,00	
AV01 RV 1200 HW A31	25 800,00*	A32	1 880,00	wbudowana	KRV 250 + TF230 (2 komplety)	3 130,00	1450	35 910,00	
AV02 RV 1500 HW A31	30 900,00*	A32	1 880,00	wbudowana	RRV V500x250-TF230x1	2 560,00	2150	38 240,00	
AV02 RV 2500 HW A31	33 800,00*	A32	1 880,00	wbudowana	RRV V500x250-TF230x1	2 560,00	2900	46 240,00	
AV03 RV 3500 HW A31	41 800,00	A32	1 880,00	wbudowana	RRV V600x300-TF230x1	2 580,00	4450	56 260,00	
AV07 RV 5000 HW A31	51 800,00*	A32	1 880,00	wbudowana	RRV V1000x350-LF230x2	4 370,00*	6500	75 250,00	
AV07 RV 6000 HW A31	69 000,00*	A32	1 880,00	wbudowana	RRV V1000x350-LF230x2	4 370,00*	7000	79 550,00	

VPA – centrala nawiewna



Centrala wentylacyjna

- materiał obudowy: stal ocynkowana
- sposób montażu: podwieszany, podłogowy lub ścienny
- króćce: poziome
- wentylatory: AC
- automatyka: z panelem sterowania A16
- filtr: nawiew G4
- nagrzewnica wbudowana: elektryczna

Dane techniczne, cena katalogowa netto

Typ	Wydajność [m³/h]	Moc nagrzewnicy [kW]	Maksymalna moc centrali [kW]	Cena netto [PLN]	Typ	Wydajność [m³/h]	Moc nagrzewnicy [kW]	Maksymalna moc centrali [kW]	Cena netto [PLN]
VPA 100-1,8-1 A16	190	1,8	1,87	6 790,00	VPA 200-6,0-3 A16	810	6,0	6,19	7 790,00
VPA 125-2,4-1 A16	285	2,4	2,48	7 090,00	VPA 250-6,0-3 A16	990	6,0	6,19	8 090,00
VPA 150-3,4-1 A16	425	3,4	3,50	7 390,00	VPA 250-9,0-3 A16	990	9,0	9,19	8 190,00
VPA 150-6,0-3 A16	425	6,0	6,10	7 590,00	VPA-1 315-6,0-3 A16	1520	6,0	6,30	8 790,00
VPA 200-3,4-1 A16	810	3,4	3,59	7 590,00	VPA-1 315-9,0-3 A16	1520	9,0	9,30	8 990,00

MPA E – centrala nawiewna



Centrala wentylacyjna

- materiał obudowy: stal ocynkowana
- sposób montażu: podwieszany, podłogowy lub ścienny
- króćce: poziome
- wentylatory: AC
- automatyka: z panelem sterowania A16
- filtr: nawiew G4
- nagrzewnica wbudowana: elektryczna (E)

Dane techniczne, cena katalogowa netto

Typ	Wydajność [m³/h]	Moc nagrzewnicy [kW]	Maksymalna moc centrali [kW]	Cena netto [PLN]	Typ	Wydajność [m³/h]	Moc nagrzewnicy [kW]	Maksymalna moc centrali [kW]	Cena netto [PLN]
MPA 800 E1 A16	800	3,3	3,55	8 390,00	MPA 2500 E3 A16	2500	18,0	18,65	12 590,00
MPA 1200 E3 A16	1200	9,9	9,94	9 930,00	MPA 3500 E3 A16	3500	25,2	26,47	18 890,00

MPA W – centrala nawiewna



Centrala wentylacyjna

- materiał obudowy: stal ocynkowana
- sposób montażu: podwieszany, podłogowy lub ścienny
- króćce: poziome
- wentylatory: AC
- automatyka: z panelem sterowania A13
- filtr: nawiew G4
- nagrzewnica wbudowana: wodna (W)

Dane techniczne, cena katalogowa netto

Typ	Wydajność [m³/h]	Maksymalna moc centrali [kW]	Cena netto [PLN]	Typ	Wydajność [m³/h]	Maksymalna moc centrali [kW]	Cena netto [PLN]
MPA 800 W A13	750	0,25	12 590,00	MPA 2500 W A13	2150	0,65	15 740,00
MPA 1200 W A13	1200	0,41	13 640,00	MPA 3500 W A13	3500	1,27	23 090,00

Centrala	NAWIEW			WYWIEW			CENA NETTO/KOMPLET [PLN]
	Kod filtra	Typ	Cena netto [PLN]	Kod filtra	Typ	Cena netto [PLN]	
VUT 160 VB EC A21/A11/A14	SF 285x195x10 F7	minipleat F7	65,00	SF 285x195x10 G4	minipleat G4	60,00	125,00
VUT 250 VB EC A21/A14 ¹⁾	SF 417x200x18 G4	minipleat G4	86,00	SF 417x200x18 G4	minipleat G4	86,00	283,00
	SF 417x184x18 F7	minipleat F7	111,00				
VUT 350 VB EC A21/A11/A14	UF 500x196x40 F7	minipleat F7	138,00	UF 500x196x40 G4	minipleat G4	126,00	264,00
VUT 550 VB EC A21/A11/A14	UF 630x198x40 F7	minipleat F7	136,00	UF 630x198x40 G4	minipleat G4	124,00	260,00
VUT 300 HB/HBE EC A21 ¹⁾	UF 484x178x48 G4	minipleat G4	123,00	UF 484x178x48 G4	minipleat G4	123,00	385,00
	UF 484x178x48 F7	minipleat F7	139,00				
VUT 400 HB/HBE EC A21 ¹⁾	UF 600x205x48 G4	minipleat G4	144,00	UF 600x205x48 G4	minipleat G4	144,00	461,00
	UF 600x205x48 F7	minipleat F7	173,00				
VUT 700 HB/HBE EC A21 ¹⁾	UF 784x253x48 G4	minipleat G4	236,00	UF 784x253x48 G4	minipleat G4	236,00	727,00
	UF 784x253x48 F7	minipleat F7	255,00				
VUT 160 PB EC A21/A11/A14	UF 403x253x48 F7	minipleat F7	148,00	UF 403x253x48 G4	minipleat G4	139,00	287,00
VUT 350 PB EC A21/A11/A14	UF 253x603x48 F7	minipleat F7	177,00	UF 253x603x48 G4	minipleat G4	153,00	330,00
VUTR 280 V/VE EC A21	UF 400x196x40 F7	minipleat F7	116,00	UF 400x196x40 G4	minipleat G4	108,00	224,00
VUTR 400 V/VE EC A21 ¹⁾	UF 436x196x40 G4	minipleat G4	112,00	UF 436x196x40 G4	minipleat G4	112,00	347,00
	UF 436x196x40 F7	minipleat F7	123,00				
VUTR 600 V/VE EC A21 ¹⁾	UF 536x220x40 G4	minipleat G4	139,00	UF 536x220x40 G4	minipleat G4	139,00	434,00
	UF 536x220x40 F7	minipleat F7	156,00				
VUTR 250 P/PE EC A21 ¹⁾	UF 260x220x48 G4	minipleat G4	122,00	UF 260x220x48 G4	minipleat G4	122,00	376,00
	UF 260x220x48 F7	minipleat F7	132,00				
VUTR 350 P/PE EC A21 ¹⁾	UF 320x235x48 G4	minipleat G4	141,00	UF 320x235x48 G4	minipleat G4	141,00	433,00
	UF 320x235x48 F7	minipleat F7	151,00				
VUTR 650 P/PE EC A21 ¹⁾	UF 378x295x48 G4	minipleat G4	155,00	UF 378x295x48 G4	minipleat G4	155,00	477,00
	UF 378x295x48 F7	minipleat F7	167,00				
VUT/VUE 180 P5B EC A21/A14 ¹⁾	SF 214x186x18 G4	minipleat G4	69,00	SF 214x186x18 G4	minipleat G4	69,00	231,00
	SF 214x186x48 F7	minipleat F7	93,00				
VUT/VUE 300 V2/H2 mini EC A21/A14 ¹⁾	SF 240x184x40 G4	minipleat G4	78,00	SF 240x184x40 G4	minipleat G4	78,00	260,00
	SF 240x184x40 F7	minipleat F7	104,00*				
VUT 300 PBE EC A21	UFK 208x236x27 G4	kieszeniowy G4	77,00	UFD 440x128x20 G4	kasetowy G4	58,00	135,00
VUT 550 PBE/W EC A21	UFK 392x236x27 G4	kieszeniowy G4	100,00	UFD 782x128x20 G4	kasetowy G4	72,00	172,00
VUT 900 PBE/W EC A21	UFK 647x274x27 G4	kieszeniowy G4	130,00	UFD 647x274x20 G4	kasetowy G4	79,00	209,00
VUTR 900 EH/WH EC	UFK 700x333x27 G4	kieszeniowy G4	126,00	UFD 700x332x48 G4	kasetowy G4	112,00	238,00
VUTR 1200 EH/WH EC	UFK 700x423x27 G4	kieszeniowy G4	137,00	UFD 700x410x48 G4	kasetowy G4	117,00	254,00
VUTR 1500-2000 EH/WH EC	UFK 800x477x27 G4	kieszeniowy G4	137,00	UFD 800x477x47 G4	kasetowy G4	128,00	265,00
VUT 100 P mini	UF 055	plaski G4	30,00*	UF 055	plaski G4	30,00*	60,00

¹⁾ Dwustopniowa filtracja na nawiewie.



filtr minipleat



filtr kieszeniowy



filtr kasetowy

*towar dostępny na indywidualne zamówienie

FILTRY DO CENTRAL WENTYLACYJNYCH AIRVENTS

	Centrala		Kod filtra	Ilość sztuk w komplecie (nawiew + wywiew)	Typ	Cena netto/szt. [PLN]	CENA NETTO/KOMPLET [PLN]
CFH	AV02	1500, 2500	UF 196x384x40 F7	6	minipleat F7	114,00	684,00
	AV03	3500	UF 403x253x48 F7	6	mienipleat F7	148,00	888,00
	AV07	5000, 6000	UF 253x603x48 F7	10	mienipleat F7	177,00	1770,00
RH	AV02	1500, 2500	UF 196x384x40 F7	8	minipleat F7	114,00	912,00
	AV03	3500	UF 196x384x40 F7	12	minipleat F7	114,00	1368,00
	AV07	5000, 6000	UF 253x603x48 F7	8	minipleat F7	177,00	1416,00
CFV	AV02	1500, 2500	UF 196x384x40 F7	6	minipleat F7	114,00	684,00
	AV03	3500	UF 403x253x48 F7	6	minipleat F7	148,00	888,00
	AV07	5000, 6000	UF 253x603x48 F7	8	minipleat F7	177,00	1416,00
RV	AV01	800, 1200	UF 253x603x48 F7	2	minipleat F7	177,00	354,00
	AV02	1500, 2500	UF 403x253x48 F7	4	minipleat F7	148,00	592,00
	AV03	3500	UF 196x384x40 F7	12	minipleat F7	114,00	1368,00
	AV07	5000, 6000	UF 253x603x48 F7	8	minipleat F7	177,00	1416,00
CFP	AV02	1500, 2500	UF 196x384x40 F7	6	minipleat F7	114,00	684,00
	AV03	3500	UF 253x603x48 F7	4	minipleat F7	177,00	708,00
	AV07	5000, 6000	UF 253x603x48 F7	6	minipleat F7	177,00	1062,00
RP	AV02	1500, 2500	UF 500x196x40 F7	6	minipleat F7	138,00	828,00

FILTRY DO CENTRAL WENTYLACYJNYCH NAWIEWNYCH

Model	Kod filtra	Wymiary filtra [mm]	Typ	CENA NETTO [PLN]
VPA 100-125	UF 022	335x322x70	kasetowy G4	91,00
VPA 150	UF 023	397x364x70	kasetowy G4	102,00
VPA 200-250	UF 024	439x428x70	kasetowy G4	108,00
VPA 315	UF 025	475x470x70	kasetowy G4	117,00
MPA 800-1200	UF 001	442x275x46	kasetowy G4	80,00
MPA 1800-2500	UF 002	545x390x46	kasetowy G4	106,00
MPA 3200-3500	UF 003	653x440x46	kasetowy G4	114,00
MPA 5000	UF 004	868x573x27	kieszonowy G4	185,00



filtr minipleat



filtr kieszeniowy

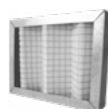

filtr kasetowy

FILTRY DO CENTRAL WENTYLACYJNYCH

Centrala	Kod filtra	Ilość sztuk w komplecie (nawiew + wywiew)	Typ	Cena netto/szt. [PLN]	CENA NETTO/KOMPLET [PLN]
VUT 1500 PB EC A21	UF 196x384x40 F7	6	minipleat F7	114,00	684,00
VUT 2500 PB EC A21	UF 196x384x40 F7	6	minipleat F7	114,00	684,00
VUT 3500 PB EC A21	UF 253x603x48 F7	4	minipleat F7	177,00	708,00
VUT 1500-2500 P/PE/PW EC	UF 196x384x40 F7	6	minipleat F7	114,00	684,00
VUT 3500 P/PE/PW EC	UF 253x603x48 F7	4	minipleat F7	177,00	708,00

FILTRY DO STARSZYCH MODELI CENTRAL WENTYLACYJNYCH

Model	Nawiew				Wywiew				CENA NETTO/KOMPLET [PLN]
	Kod filtra	Wymiary filtra [mm]	Typ	Cena netto [PLN]	Kod filtra	Wymiar filtra [mm]	Typ	Cena netto [PLN]	
VUT 300 E2V EC/ VUT300-2 E2V EC	UF 056	330x112x17	kieszonowy G4	70,00*	UF 056	330x112x17	kieszonowy G4	70,00*	140,00
VUT 200-300 H/V MINI EC	UF 005	240x184x40	kasetowy G4	58,00	UF 005	240x184x40	kasetowy G4	58,00	116,00
VUT 200-300 H/V MINI	UF 005	240x184x40	kasetowy G4	58,00	UF 005	240x184x40	kasetowy G4	58,00	116,00
VUT/ VUE 100 P MINI	UF 055	205x198	filtr płaski G4	30,00*	UF 055	205x198	filtr płaski G4	30,00*	60,00
VUT 300 H/EH EC ECO	UF 057	511x177x48	kieszonowy G4	120,00	UF 058	511x177x48	kasetowy G4	74,00	194,00
VUT 400 H/EH EC ECO	UF 059	625x215x48	kieszonowy G4	122,00	UF 060	625x215x47	kasetowy G4	86,00	208,00
VUT 900 H/EH EC ECO	UF 061	896x293x48	kasetowy G4	112,00	UF 061	896x293x48	kasetowy G4	112,00	224,00
VUTR 400 EH/WH EC	UFK 392x236x27 G4	392x236x27	kieszonowy G4	100,00	UF 035	330x600x48	kasetowy G4	103,00	203,00
VUT 800 H EC	UF 008	768x280x48	kasetowy G4	105,00*	UF 008	768x280x48	kasetowy G4	105,00*	210,00
VUT 1000 H	UF 009	450x295x48	kasetowy G4	82,00*	UF 009	450x295x48	kasetowy G4	82,00*	164,00
VUT 2000 H	UF 011	750x295x48	kasetowy G4	99,00*	UF 011	750x295x48	kasetowy G4	99,00*	198,00
VUT 300-600 EH/WH/EC	UF 013	438x215x48	kasetowy G4	79,00*	UF 013	438x215x48	kasetowy G4	79,00*	158,00
VUT 800/1000 EH/WH	UF 017	550x254x48	kasetowy G4	87,00*	UF 017	550x254x48	kasetowy G4	87,00	174,00
VUT 1500/2000 EH/WH	UF 021	781x274x48	kasetowy G4	105,00*	UF 021	781x274x48	kasetowy G4	105,00*	210,00
VUT 2000 PE/PW EC	UF 032	708x480x48	kasetowy G4	125,00*	UF 032	708x480x48	kasetowy G4	125,00*	250,00
VUT 3000 PE/PW EC	UF 033	827x741x48	kasetowy G4	153,00*	UF 033	827x741x48	kasetowy G4	153,00*	306,00
VUT 350 PE EC	UFK 208x236x27 G4	208x236x27	kieszonowy G4	77,00	UFD 440x128x20G4	440x128x20	kasetowy G4	58,00	135,00
VUT 600 PE/PW EC	UFK 392x236x27 G4	392x236x27	kieszonowy G4	100,00	UFD 782x128x20G4	783x128x20	kasetowy G4	72,00	172,00
VUT 1000 PE/ PW EC	UFK 647x274x27 G4	649x274x27	kieszonowy G4	130,00	UFD 647x274x20G4	647x274x20	kasetowy G4	79,00	209,00
VUT/VUE 270 V5B EC ¹⁾	SF 264x182x18 G4	264x182x18	minipleat G4	70,00	SF 264x182x18G4	264x182x18	minipleat G4	70,00	229,00
	SF 264x182x18 F8	264x182x18	minipleat F8	89,00					

¹⁾ Dwustopniowa filtracja na nawiewie.



filtr minipleat



filtr kieszonowy



filtr kasetowy



filtr typu minipleat

*towar dostępny na indywidualne zamówienie

Model	Kod filtra	NAWIEW	
		Typ	Cena netto [PLN]
FB K2 200 G4/F8	SF 270x590x47 G4	minipleat G4	328,00*
	SF 270x590x47 F8	minipleat F8	383,00*
FB K2 200 G4/F8/C	SF 270x590x47 G4	minipleat G4	328,00*
	SF 270x590x47 C	minipleat węglowy	532,00*
	SF 270x590x47 F8	minipleat F8	383,00*
FB K2 200 G4/H13	SF 270x590x47 G4	minipleat G4	328,00*
	SF 270x590x47 H13	minipleat H13	485,00*
FB K2 200 G4/H13/C	SF 270x590x47 G4	minipleat G4	328,00*
	SF 270x590x47 C	minipleat węglowy	532,00*
	SF 270x590x47 H13	minipleat H13	485,00*



filtr minipleat

TT

Informacje podstawowe:

- silnik na łożyskach kulkowych
- obudowa z tworzywa sztucznego
- regulacja za pomocą regulatorów tyrystorowych lub przelazników biegu wentylatora
- do montazu poziomego lub pionowego

Cechy charakterystyczne:

- montaz w ukkladzie rownoleglym lub szeregowym
- dostepne w wersji: z opoznieniem czasowym (T)
- bezposredni dostep do silnika



Dane techniczne, cena katalogowa netto

Typ	Średnica przyłączenia [mm]	Wydajność [m³/h]	Poziom ciśnienia akustycznego [dB(A)/3 m]	Klasa energetyczna	Cena netto [PLN]
TT 100	100	145 187	27 36	C	264,00
TT 125	125	220 280	28 37	B	286,00
TT 125 S	125	240 320	31 42	C	320,00
TT 150	150	405 520	33 44	B	408,00
TT 160	160	405 520	33 44	B	408,00

Typ	Średnica przyłączenia [mm]	Wydajność [m³/h]	Poziom ciśnienia akustycznego [dB(A)/3 m]	Klasa energetyczna	Cena netto [PLN]
TT 100 T	100	145 187	27 36	C	308,00
TT 125 T	125	220 280	28 37	B	330,00
TT 125 ST	125	240 320	31 42	C	386,00
TT 150 T	150	405 520	33 44	B	440,00
TT 160 T	160	405 520	33 44	B	440,00

TT PRO

Informacje podstawowe:

- silnik na łożyskach kulkowych
- obudowa z tworzywa sztucznego
- regulacja za pomocą regulatorów tyrystorowych lub przelazników biegu wentylatora
- do montazu poziomego lub pionowego

Cechy charakterystyczne:

- montaz w ukkladzie rownoleglym lub szeregowym
- bezposredni dostep do silnika



Dane techniczne, cena katalogowa netto

Typ	Średnica przyłączenia [mm]	Wydajność [m³/h]	Poziom ciśnienia akustycznego [dB(A)/3 m]	Klasa energetyczna	Cena netto [PLN]
TT PRO 100	100	180 245	27 32	C	431,00
TT PRO 125	125	240 350	29 34	B	456,00
TT PRO 150	125	415 565	32 44	B	520,00
TT PRO 160	150	415 565	32 44	B	545,00

Typ	Średnica przyłączenia [mm]	Wydajność [m³/h]	Poziom ciśnienia akustycznego [dB(A)/3 m]	Klasa energetyczna	Cena netto [PLN]
TT PRO 200	200	830 1040	39 45	B	647,00
TT PRO 250	250	1110 1400	44 51	-	1192,00
TT PRO 315	315	1570 2050	41 52	-	1499,00

TT PRO EC

Informacje podstawowe:

- silnik na łożyskach kulkowych
- obudowa z tworzywa sztucznego
- regulacja płynna
- do montazu poziomego lub pionowego

Cechy charakterystyczne:

- silnik EC
- bezposredni dostep do silnika



Dane techniczne, cena katalogowa netto

Typ	Średnica przyłączenia [mm]	Wydajność [m³/h]	Poziom ciśnienia akustycznego [dB(A)/3 m]	Klasa energetyczna	Cena netto [PLN]
TT PRO 100 EC	100	300	47	B	584,00
TT PRO 125 EC	125	450	49	B	590,00
TT PRO 150 EC	150	600	46	B	606,00
TT PRO 160 EC	160	600	46	B	622,00

Typ	Średnica przyłączenia [mm]	Wydajność [m³/h]	Poziom ciśnienia akustycznego [dB(A)/3 m]	Klasa energetyczna	Cena netto [PLN]
TT PRO 200 EC	200	1040	49	-	689,00
TT PRO 250 EC	250	1285	53	-	902,00
TT PRO 315 EC	315	1970	55	-	2 234,00

VK

Informacje podstawowe:

- silnik na łożyskach kulkowych
- obudowa z tworzywa sztucznego
- regulacja za pomocą regulatorów transformatorowych lub tyrystorowych
- do montażu poziomego lub pionowego

Cechy charakterystyczne:

- komplet zawiera uchwyty mocujące



Dane techniczne, cena katalogowa netto

Typ	Średnica przyłączenia [mm]	Wydajność [m³/h]	Poziom ciśnienia akustycznego [dB(A)/3 m]	Klasa energetyczna	Cena netto [PLN]
VK 100	100	250	40	C	370,00
VK 125	125	355	40	B	384,00
VK 150	150	460	42	B	437,00

Typ	Średnica przyłączenia [mm]	Wydajność [m³/h]	Poziom ciśnienia akustycznego [dB(A)/3 m]	Klasa energetyczna	Cena netto [PLN]
VK 200	200	780	46	B	528,00
VK 250	250	1080	49	B	631,00

VKM

Informacje podstawowe:

- silnik na łożyskach kulkowych
- obudowa z blachy stalowej malowanej proszkowo
- regulacja za pomocą regulatorów transformatorowych lub tyrystorowych
- do montażu poziomego lub pionowego

Cechy charakterystyczne:

- komplet zawiera uchwyty mocujące
- dostępne w wersji: z silnikiem o zwiększonej mocy (S) z silnikiem o obniżonej mocy (Q)



Dane techniczne, cena katalogowa netto

Typ	Średnica przyłączenia [mm]	Wydajność [m³/h]	Poziom ciśnienia akustycznego [dB(A)/3 m]	Klasa energetyczna	Cena netto [PLN]
VKM 100	100	279	40	C	379,00
VKM 125	125	360	40	C	382,00
VKM 150	150	580	45	C	440,00
VKM 160	160	567	45	C	440,00
VKMS 160	160	690	48	C	564,00
VKM 200	200	1070	48	C	619,00

Typ	Średnica przyłączenia [mm]	Wydajność [m³/h]	Poziom ciśnienia akustycznego [dB(A)/3 m]	Klasa energetyczna	Cena netto [PLN]
VKMS 200	200	1150	49	-	646,00
VKM 250	250	1420	50	-	673,00
VKM 315	315	1440	52	-	728,00
VKMS 315	315	1920	54	-	946,00
VKM 355 Q	355	2250	58	-	1 982,00
VKM 450	450	5300	65	-	4 637,00

VKM EC

Informacje podstawowe:

- silnik na łożyskach kulkowych
- obudowa z blachy stalowej malowanej proszkowo
- regulacja płynna
- do montażu poziomego lub pionowego

Cechy charakterystyczne:

- silnik EC
- komplet zawiera uchwyty mocujące



Dane techniczne, cena katalogowa netto

Typ	Średnica przyłączenia [mm]	Wydajność [m³/h]	Poziom ciśnienia akustycznego [dB(A)/3 m]	Klasa energetyczna	Cena netto [PLN]
VKM 100 EC	100	345	44	B	713,00
VKM 125 EC	125	480	45	B	726,00
VKM 150 EC	150	700	48	B	866,00
VKM 160 EC	160	785	48	B	866,00

Typ	Średnica przyłączenia [mm]	Wydajność [m³/h]	Poziom ciśnienia akustycznego [dB(A)/3 m]	Klasa energetyczna	Cena netto [PLN]
VKM 200 EC	200	845	47	B	924,00
VKMS 200 EC	200	1010	48	B	1 150,00
VKM 250 EC	250	1230	46	-	951,00
VKM 315 EC	315	1370	48	-	1 100,00

VKP EC

Informacje podstawowe:

- silnik na łożyskach kulkowych
- obudowa ze stali ocynkowanej
- płynna regulacja
- do montażu poziomego lub pionowego

Cechy charakterystyczne:

- silnik EC

**Klasa energetyczna: B



Dane techniczne, cena katalogowa netto

Typ	Wymiary przyłączenia [mm]		Wydajność [m³/h]	Poziom ciśnienia akustycznego [dB(A)/3 m]	Moc [W]	Cena netto [PLN]
	szer.	wys.				
VKP 300x150 M1 EC**	300	150	565	44	97	1 526,00*
VKP 300x150 L1 EC**	300	150	665	46	101	1 803,00*
VKP 400x200 M1 EC**	400	200	810	43	91	2 080,00*
VKP 400x200 L1 EC	400	200	1190	47	192	2 357,00*
VKP 500x250 M1 EC	500	250	1590	45	252	2 357,00*
VKP 500x250 L1 EC	500	250	2870	51	444	3 050,00*
VKP 500x300 L1 EC	500	300	3230	51	445	3 176,00*
VKP 600x300 M1 EC	600	300	2545	48	326	3 755,00*

Typ	Wymiary przyłączenia [mm]		Wydajność [m³/h]	Poziom ciśnienia akustycznego [dB(A)/3 m]	Moc [W]	Cena netto [PLN]
	szer.	wys.				
VKP 600x350 M1 EC	600	350	2815	49	361	5 544,00*
VKP 600x350 L3 EC	600	350	4290	55	1308	7 006,00*
VKP 700x400 M1 EC	700	400	5710	53	795	9 778,00*
VKP 700x400 L3 EC	700	400	6810	57	2748	10 446,00*
VKP 800x500 M3 EC	800	500	8395	60	2025	10 836,00*
VKP 800x500 L3 EC	800	500	8535	63	2925	11 102,00*
VKP 900x500 L3 EC	900	500	11190	66	3429	11 102,00*
VKP 1000x500 L3 EC	1000	500	11190	66	3429	11 769,00*

VKP

Informacje podstawowe:

- silnik na łożyskach kulkowych
- obudowa ze stali ocynkowanej
- regulacja za pomocą regulatorów transformatorowych lub tyrystorowych
- do montażu poziomego lub pionowego

Cechy charakterystyczne:

- rodzaj silnika: jedno (E)



Dane techniczne, cena katalogowa netto

Typ	Wymiary przyłączenia [mm]		Wydajność [m³/h]	Poziom ciśnienia akustycznego [dB(A)/3 m]	Moc [W]	Cena netto [PLN]
	szer.	wys.				
VKP 2E 400x200	400	200	930	69	138	1 046,00
VKP 2E 500x250	500	250	1720	76	305	1 400,00
VKP 4E 500x300	500	300	1700	53	140	2 016,00

Typ	Wymiary przyłączenia [mm]		Wydajność [m³/h]	Poziom ciśnienia akustycznego [dB(A)/3 m]	Moc [W]	Cena netto [PLN]
	szer.	wys.				
VKP 4E 600x300	600	300	2470	55	220	2 634,00
VKP 4E 600x350	600	350	2950	67	470	3 894,00

WENTYLATORY NISKOSZUMOWE

TT SILENT-M

Informacje podstawowe:

- silnik na łożyskach kulkowych
- obudowa zewnętrzna ze stali malowanej proszkowo
- regulacja za pomocą przełączników biegów wentylatora
- do montażu poziomego lub pionowego

Cechy charakterystyczne:

- izolowana obudowa
- bezpośredni dostęp do silnika
- montaż w układzie równoległym lub szeregowym



Dane techniczne, cena katalogowa netto

Typ	Średnica przyłączenia [mm]	Wydajność [m³/h]	Poziom ciśnienia akustycznego [dB(A)/3 m]	Klasa energetyczna	Cena netto [PLN]
TT Silent M-100	100	170 240	24 29	D	718,00
TT Silent M-125	125	230 340	23 28	D	770,00
TT Silent M-150	150	405 555	26 33	C	1 000,00
TT Silent M-160	160	405 555	26 33	C	1 000,00

Typ	Średnica przyłączenia [mm]	Wydajność [m³/h]	Poziom ciśnienia akustycznego [dB(A)/3 m]	Klasa energetyczna	Cena netto [PLN]
TT Silent M-200	200	810 1020	31 36	C	1 236,00
TT Silent M-250	250	1100 1400	34 38	-	2 162,00
TT Silent M-315	315	1570 2050	36 40	-	2 863,00

*towar dostępny na indywidualne zamówienie

**parametry przy zasilaniu elektrycznym w układzie gwiazda Y

VS EC

Informacje podstawowe:

- silnik na łożyskach kulkowych
- obudowa ze stali ocynkowanej
- płynna regulacja
- do montażu poziomego
- do wentylatora VS, VS EC należy zakupić jeden produkt z dostępnych wersji wyposażenia: VPG, VVG lub KN-VS

Cechy charakterystyczne:

- silnik EC
- izolowana obudowa
- zdejmowane panele boczne



Dane techniczne, cena katalogowa netto

Typ	Średnica przyłączenia [mm]	Wydajność [m³/h]	Poziom ciśnienia akustycznego [dB(A)/3 m]	Moc [W]	Cena netto [PLN]
VS 315 EC	315	2370/2252**	35	150	5 845,00*
VS 355 EC	355	3830/3639**	44	250	7 107,00*
VS 400 EC	400	5660/5377**	39	500	8 781,00*
VS 450 EC	450	6800/6460**	50	750	9 617,00*

Typ	Średnica przyłączenia [mm]	Wydajność [m³/h]	Poziom ciśnienia akustycznego [dB(A)/3 m]	Moc [W]	Cena netto [PLN]
VS 500 EC	500	10450/9928**	45	1320	11 012,00*
VS 560 EC	560	13600/12920**	50	2360	14 639,00*
VS 630 EC	630	16740/15903**	50	2750	16 166,00*

AKCESORIA DO WENTYLATORÓW VS EC

VPG

Do wentylatora VS, VS EC należy zakupić jeden produkt z dostępnych wersji wyposażenia: VPG, VVG lub KN-VS

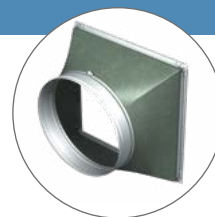

Dane techniczne, cena katalogowa netto

Typ	Nazwa	Dedykowany do wentylatora	Cena netto [PLN]
VPG 500/315	Elastyczny króciec antywibracyjny	VS 315 EC	377,00*
VPG 500/355		VS 355 EC	418,00*
VPG 670/400		VS 400 EC	447,00*
VPG 670/450		VS 450 EC	474,00*

Typ	Nazwa	Dedykowany do wentylatora	Cena netto [PLN]
VPG 670/500	Elastyczny króciec antywibracyjny	VS 500 EC	489,00*
VPG 800/560		VS 560 EC	544,00*
VPG 800/630		VS 630 EC	572,00*

VVG

Do wentylatora VS, VS EC należy zakupić jeden produkt z dostępnych wersji wyposażenia: VPG, VVG lub KN-VS

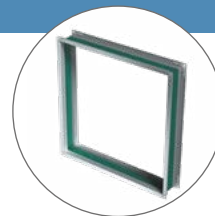

Dane techniczne, cena katalogowa netto

Typ	Nazwa	Dedykowany do wentylatora	Cena netto [PLN]
VVG 500x500	Elastyczny króciec antywibracyjny	VS 315 EC, VS 355 EC	335,00*
VVG 670x670		VS 400 EC, VS 450 EC, VS 500 EC	447,00*

Typ	Nazwa	Dedykowany do wentylatora	Cena netto [PLN]
VVG 800x800	Elastyczny króciec antywibracyjny	VS 560 EC, VS 630 EC	517,00*

VVG

Łączniki elastyczne prostokątne

- przeznaczone do eliminacji wibracji wentylatora lub innych urządzeń wentylacyjnych

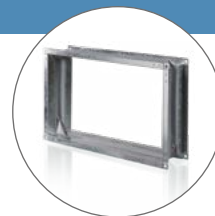

Dane techniczne, cena katalogowa netto

Typ	Wymiary kołnierza [mm]		Cena netto [PLN]
	szer.	wys.	
VVG 400x200	400	200	223,00*
VVG 500x250	500	250	275,00*
VVG 500x300	500	300	283,00*

Typ	Wymiary kołnierza [mm]		Cena netto [PLN]
	szer.	wys.	
VVG 600x300	600	300	289,00*
VVG 600x350	600	350	326,00
VVG 700x400	700	400	440,00*

*towar dostępny na indywidualne zamówienie

**wydajność przy przepływie powietrza prostopadle/równolegle

KN-VS

Do wentylatora VS, VS EC należy zakupić jeden produkt z dostępnych wersji wyposażenia: VPG, WG lub KN-VS

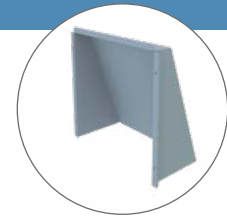

Dane techniczne, cena katalogowa netto

Typ	Nazwa	Dedykowany do wentylatora	Cena netto [PLN]
KN-VS 315-355	Okap zewnętrzny	VS 355 EC	335,00*
KN-VS 400-500		VS 400 EC, VS 450 EC, VS 500 EC	418,00*

Typ	Nazwa	Dedykowany do wentylatora	Cena netto [PLN]
KN-VS 560-630	Okap zewnętrzny	VS 560 EC, VS 630 EC	657,00*

KSK

Informacje podstawowe:

- silnik na łożyskach kulkowych
- obudowa stalowa

Cechy charakterystyczne:

- izolowana obudowa
- temperatura pracy do 120°C
- króćce z gumową uszczelką
- bezpośredni dostęp do silnika
- trójfazowe (D)



Dane techniczne, cena katalogowa netto

Typ	Średnica przyłączenia [mm]	Wydajność [m³/h]	Poziom ciśnienia akustycznego [dB(A)/3 m]	Moc [W]	Cena netto [PLN]
KSK 160-4D	160	730	41	180	2 700,00
KSK 200-4D	200	1650	45	750	3 400,00
KSK 250-4D	250	3500	51	1500	4 300,00

Typ	Średnica przyłączenia [mm]	Wydajność [m³/h]	Poziom ciśnienia akustycznego [dB(A)/3 m]	Moc [W]	Cena netto [PLN]
KSK 315-2D	315	4710	52	1225	5 200,00*
KSK 355-2D	355	6185	54	3145	6 800,00*
KSK 450-4D	450	7840	56	1350	9 000,00*

KSB

Informacje podstawowe:

- silnik na łożyskach kulkowych
- obudowa ze stali ocynkowanej
- regulacja za pomocą regulatorów transformatorowych lub tyrystorowych
- do montażu poziomego i pionowego

Cechy charakterystyczne:

- izolowana obudowa
- króćce z gumową uszczelką
- dostępne w wersji: z silnikiem o zwiększonej mocy (S)

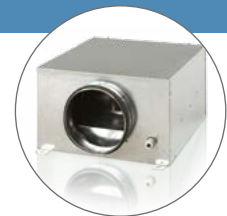

Dane techniczne, cena katalogowa netto

Typ	Średnica przyłączenia [mm]	Wydajność [m³/h]	Poziom ciśnienia akustycznego [dB(A)/3 m]	Klasa energetyczna	Cena netto [PLN]
KSB 100	100	240	33	C	1 019,00
KSB 125	125	330	35	C	1 033,00
KSB 160	160	420	36	C	1 159,00

Typ	Średnica przyłączenia [mm]	Wydajność [m³/h]	Poziom ciśnienia akustycznego [dB(A)/3 m]	Klasa energetyczna	Cena netto [PLN]
KSB 200	200	730	38	B	1 476,00
KSB 200 S	200	950	41	B	1 608,00

KSB EC

Informacje podstawowe:

- silnik na łożyskach kulkowych
- obudowa ze stali ocynkowanej
- płynna regulacja
- do montażu poziomego i pionowego

Cechy charakterystyczne:

- silnik EC
- izolowana obudowa
- króćce z gumową uszczelką



Dane techniczne, cena katalogowa netto

Typ	Średnica przyłączenia [mm]	Wydajność [m³/h]	Poziom ciśnienia akustycznego [dB(A)/3 m]	Klasa energetyczna	Cena netto [PLN]
KSB 100 EC	100	278	32	C	1 738,00
KSB 125 EC	125	357	34	C	1 815,00
KSB 160 EC	160	425	35	B	1 953,00

Typ	Średnica przyłączenia [mm]	Wydajność [m³/h]	Poziom ciśnienia akustycznego [dB(A)/3 m]	Klasa energetyczna	Cena netto [PLN]
KSB 200 EC	200	700	37	B	2 372,00
KSB 250 EC	250	1145	40	B	2 652,00
KSB 315 EC	315	1260	42	-	3 070,00

*towar dostępny na indywidualne zamówienie
**wydajność przy przepływie powietrza prostopadle/równolegle

OV

Informacje podstawowe:

- silnik na łożyskach kulkowych
- obudowa z blachy stalowej z powłoką polimerową
- regulacja za pomocą regulatorów transformatorowych lub tyrystorowych

Cechy charakterystyczne:

- silnik z zewnętrznym wirnikiem
- rodzaj silnika: jednofazowe (E)



Dane techniczne, cena katalogowa netto

Typ	Wydajność [m³/h]	Poziom ciśnienia akustycznego [dB(A)/3 m]	Moc [W]	Cena netto [PLN]
OV 2E 200	860	48	55	513,00
OV 2E 250	1050	50	80	554,00
OV 4E 250	800	38	50	554,00
OV 2E 300	2230	53	145	568,00
OV 4E 300	1340	44	75	568,00
OV 4E 350	2500	46	140	649,00

Typ	Wydajność [m³/h]	Poziom ciśnienia akustycznego [dB(A)/3 m]	Moc [W]	Cena netto [PLN]
OV 4E 400	3580	53	180	699,00
OV 4E 450	4680	56	250	895,00
OV 4E 500	7060	58	420	1 095,00
OV 4E 550	8800	62	550	1 199,00
OV 4E 630	11900	67	750	1 535,00

OV1

Informacje podstawowe:

- silnik na łożyskach kulkowych
- obudowa z blachy stalowej z powłoką polimerową
- regulacja za pomocą regulatorów transformatorowych lub tyrystorowych

Cechy charakterystyczne:

- silnik z zewnętrznym wirnikiem



Dane techniczne, cena katalogowa netto

Typ	Wydajność [m³/h]	Poziom ciśnienia akustycznego [dB(A)/3 m]	Moc [W]	Cena netto [PLN]
OV1 150	200	33	36	269,00
OV1 200	405	32	43	332,00

Typ	Wydajność [m³/h]	Poziom ciśnienia akustycznego [dB(A)/3 m]	Moc [W]	Cena netto [PLN]
OV1 250	1070	37	68	394,00
OV1 315	1700	42	110	534,00

VKOMz

Informacje podstawowe:

- obudowa ze stali ocynkowanej
- regulacja za pomocą regulatorów transformatorowych lub tyrystorowych
- do montażu poziomego lub pionowego

Cechy charakterystyczne:

- może być montowany bezpośrednio na ścianie
- komplet zawiera uchwyty mocujące



Dane techniczne, cena katalogowa netto

Typ	Wydajność [m³/h]	Poziom ciśnienia akustycznego [dB(A)/3 m]	Moc [W]	Cena netto [PLN]
VKOMz 150	200	33	36	220,00
VKOMz 200	405	32	43	241,00

Typ	Wydajność [m³/h]	Poziom ciśnienia akustycznego [dB(A)/3 m]	Moc [W]	Cena netto [PLN]
VKOMz 250	1070	37	68	325,00
VKOMz 315	1700	42	110	430,00

VKVz

Informacje podstawowe:

- silnik na łożyskach kulkowych
- obudowa z blachy stalowej ocynkowanej
- regulacja za pomocą regulatorów transformatorowych lub tyrystorowych

Cechy charakterystyczne:

- silnik z zewnętrznym wirnikiem
- pionowy wyrzut powietrza
- rodzaj silnika: jedno (E)/ trójfazowe (D)



**Klasa Energetyczna: C

Dane techniczne, cena katalogowa netto

Typ	Wydajność [m³/h]	Poziom ciśnienia akustycznego [dB(A)/3 m]	Moc [W]	Cena netto [PLN]
VKVz 2E 190**	610	48	69	1 179,00
VKVz 2E 225**	915	51	123	1 247,00
VKVz 2E 250	1 450	54	184	1 386,00
VKVz 4E 310	2 265	47	141	2 086,00
VKVz 4D 310	2 300	47	155	2 086,00*
VKVz 4E 355	2 480	51	219	2 363,00
VKVz 4D 355	3 290	52	264	3 195,00*
VKVz 4E 400	3 950	55	457	3 749,00

Typ	Wydajność [m³/h]	Poziom ciśnienia akustycznego [dB(A)/3 m]	Moc [W]	Cena netto [PLN]
VKVz 4D 400	3 950	55	420	3 749,00*
VKVz 4E 450	6 180	58	749	4 290,00
VKVz 4D 450	5 920	57	755	4 290,00*
VKVz 6E 500	5 680	52	407	5 531,00
VKVz 4D 500	8 435	62	1527	5 531,00*
VKVz 4D 560	13 560	66	1970	9 003,00*
VKVz 6D 630	12 640	64	1110	12 461,00*
VKVz 6D 710	17 010	67	2583	16 619,00*

VKVz EC

Informacje podstawowe:

- silnik na łożyskach kulkowych
- obudowa z blachy stalowej ocynkowanej
- płynna regulacja

Cechy charakterystyczne:

- silnik EC
- pionowy wyrzut powietrza

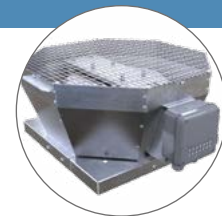

**Klasa Energetyczna: B



Dane techniczne, cena katalogowa netto

Typ	Wydajność [m³/h]	Poziom ciśnienia akustycznego [dB(A)/3 m]	Moc [W]	Cena netto [PLN]
VKVz 190 EC**	670	52	102	1 840,00*
VKVz 225 EC	1 290	47	101	1 979,00*
VKVz 250 EC	1 470	54	161	2 369,00*
VKVz 280 EC	2 330	48	182	3 038,00*
VKVz 310 EC	3 100	49	391	4 222,00*
VKVz 355 EC	3 830	51	669	4 625,00*

Typ	Wydajność [m³/h]	Poziom ciśnienia akustycznego [dB(A)/3 m]	Moc [W]	Cena netto [PLN]
VKVz 400 EC	5 380	58	526	6 477,00*
VKVz 450 EC	8 110	63	1323	8 594,00*
VKVz 500 EC	10 900	67	1350	11 240,00*
VKVz 560 EC	13 640	69	2412	13 218,00*
VKVz 630 EC	18 270	71	2973	15 864,00*

VKHz

Informacje podstawowe:

- silnik na łożyskach kulkowych
- obudowa z blachy stalowej ocynkowanej
- regulacja za pomocą regulatorów transformatorowych lub tyrystorowych

Cechy charakterystyczne:

- silnik z zewnętrznym wirnikiem
- poziomy wyrzut powietrza
- rodzaj silnika: jedno (E)/ trójfazowe (D)



**Klasa Energetyczna: C

Dane techniczne, cena katalogowa netto

Typ	Wydajność [m³/h]	Poziom ciśnienia akustycznego [dB(A)/3 m]	Moc [W]	Cena netto [PLN]
VKHz 2E 190**	610	48	69	1 179,00
VKHz 2E 225**	915	51	123	1 247,00
VKHz 2E 250	1 450	54	184	1 386,00
VKHz 4E 310	2 265	47	141	2 086,00
VKHz 4D 310	2 300	47	155	2 086,00*
VKHz 4E 355	2 480	51	219	2 363,00
VKHz 4D 355	3 290	52	264	3 195,00*
VKHz 4E 400	3 950	55	457	3 749,00

Typ	Wydajność [m³/h]	Poziom ciśnienia akustycznego [dB(A)/3 m]	Moc [W]	Cena netto [PLN]
VKHz 4D 400	3 950	55	420	3 749,00*
VKHz 4E 450	6 180	58	749	4 290,00
VKHz 4D 450	5 920	57	755	4 290,00*
VKHz 6E 500	5 680	52	407	5 531,00
VKHz 4D 500	8 435	62	1527	5 531,00*
VKHz 4D 560	13 560	66	1970	9 003,00*
VKHz 6D 630	12 640	64	1110	12 461,00*
VKHz 6D 710	17 010	67	2583	16 619,00*

*towar dostępny na indywidualne zamówienie
**wydajność przy przepływie powietrza prostopadle/równolegle

VKHz EC

Informacje podstawowe:

- silnik na łożyskach kulkowych
- obudowa z blachy stalowej z powłoką polimerową
- płynna regulacja

Cechy charakterystyczne:

- silnik EC
- poziomy wyrzut powietrza

**Klasa Energetyczna: B

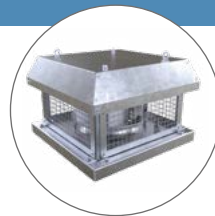

Dane techniczne, cena katalogowa netto

Typ	Wydajność [m³/h]	Poziom ciśnienia akustycznego [dB(A)/3 m]	Moc [W]	Cena netto [PLN]
VKHz 190 EC**	670	52	102	1 840,00*
VKHz 225 EC	1 290	47	101	1 979,00*
VKHz 250 EC	1 470	54	161	2 369,00*
VKHz 280 EC	2 330	48	182	3 038,00*
VKHz 310 EC	3 100	49	391	4 222,00*
VKHz 355 EC	3 830	51	669	4 625,00*

Typ	Wydajność [m³/h]	Poziom ciśnienia akustycznego [dB(A)/3 m]	Moc [W]	Cena netto [PLN]
VKHz 400 EC	5 380	58	526	6 477,00*
VKHz 450 EC	8 110	63	1323	8 594,00*
VKHz 500 EC	10 900	67	1350	11 240,00*
VKHz 560 EC	13 640	69	2412	13 218,00*
VKHz 630 EC	18 270	71	2973	15 864,00*

PODSTAWY DACHOWE DO WENTYLATORÓW VKV/Hz, VKV/Hz EC

Podstawy dachowe wyceniamy na indywidualne zapytanie.

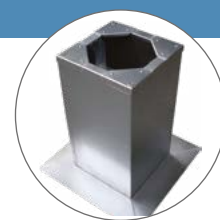

KKV (ZAWÓR ZWROTNY)

Typ	Wymiary [mm]					Waga [kg]	Cena netto [PLN]
	ØD	ØD1	ØD2	Ød	H		
KKV 220-225	183	213	235	7	115	1,0	214,00
KKV 250-315	256	285	306	7	156	1,7	280,00
KKV 355-500	402	438	464	9	220	3,5	479,00
KKV 560	569	605	638	10	300	7,3	600,00*

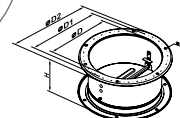

GKV (ŁĄCZNIK ELASTYCZNY)

Typ	Wymiary [mm]					Waga [kg]	Cena netto [PLN]
	ØD	ØD1	ØD2	Ød	L		
GKV 220-225	183	213	235	7	200	0,8	174,00
GKV 250-315	256	285	308	7	200	1,2	214,00
GKV 355-500	402	438	484	9	200	1,75	361,00
GKV 560	567	605	639	9	200	2,62	506,00*

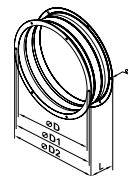
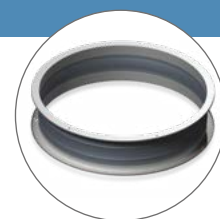

FKV (KOŁNIERZ MOCUJĄCY)

Typ	Wymiary [mm]					Waga [kg]	Cena netto [PLN]
	ØD	ØD1	ØD2	Ød	L		
FKV 220-225	183	213	235	7	40	0,34	73,00
FKV 250-315	256	285	306	7	40	0,52	94,00
FKV 355-500	402	438	464	9	40	1,05	187,00
FKV 560	569	605	639	9	40	1,6	227,00*

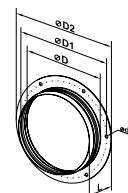
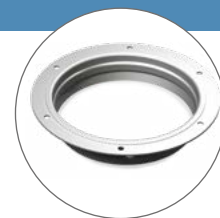

*towar dostępny na indywidualne zamówienie

**wydajność przy przepływie powietrza prostopadle/równolegle

VKMK

Informacje podstawowe:

- silnik na łożyskach kulkowych
- obudowa z blachy stalowej z powłoką polimerową
- regulacja za pomocą regulatorów transformatorowych lub tyrystorowych

Cechy charakterystyczne:

- silnik z zewnętrznym wirnikiem
- poziomy wyrzut powietrza
- króciec przyłączeniowy do kanału okrągłego



Dane techniczne, cena katalogowa netto

Typ	Wydajność [m³/h]	Poziom ciśnienia akustycznego [dB(A)/3 m]	Klasa energetyczna	Cena netto [PLN]
VKMK 150	555	47	B	729,00
VKMK 200	950	48	B	880,00

Typ	Wydajność [m³/h]	Poziom ciśnienia akustycznego [dB(A)/3 m]	Klasa energetyczna	Cena netto [PLN]
VKMK 250	1310	52	-	957,00
VKMK 315	1880	54	-	1 199,00

PODSTAWY DACHOWE DO WENTYLATORÓW VKMK

Podstawy dachowe wyceniamy na indywidualne zapytanie.

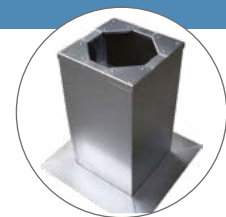

KAM

Informacje podstawowe:

- silnik na łożyskach kulkowych
- obudowa ze stali ocynkowanej
- regulacja za pomocą regulatorów tyrystorowych lub za pomocą przełącznika biegów wentylatora

Cechy charakterystyczne:

- silnik wyniesiony z potoku powietrza
- dodatkowy wirnik chłodzący silnik
- temperatura pracy do 90°C



Dane techniczne, cena katalogowa netto

Typ	Wydajność [m³/h]	Poziom ciśnienia akustycznego [dB(A)/3 m]	Moc [W]	Cena netto [PLN]
KAM 125	400	42	108	792,00
KAM 150	520	42	115	905,00
KAM 160	540	42	116	918,00

Typ	Wydajność [m³/h]	Poziom ciśnienia akustycznego [dB(A)/3 m]	Moc [W]	Cena netto [PLN]
KAM 125 ECO	350	37	32	1000,00
KAM 150 ECO	450	39	43	1 062,00
KAM 150 ECO MAX	613	45	115	1 172,00
KAM 160 ECO	470	39	44	1 109,00

FFK

Kaseta filtracyjna FFK

Typ	Cena netto [PLN]
FFK 125	459,00
FFK 150	507,00
FFK 160	507,00

KFK

Kaseta filtracyjna z zaworem zwrotnym KFK

Typ	Cena netto [PLN]
KFK 125	634,00
KFK 150	698,00
KFK 160	698,00

GFK

Kaseta filtracyjna z zaworem zwrotnym GFK

Typ	Cena netto [PLN]
GFK 125	88,00
GFK 150	95,00
GFK 160	95,00

KFK + GFK = BY-PASS

SERIA STYLE







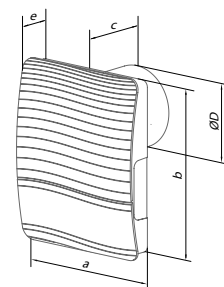

• bardzo niski poziom hałasu • wszystkie typy/średnice wyposażone w silnik na łożyskach kulkowych • klasa bezpieczeństwa IP45

Dane techniczne, wymiary

Kod	Wydajność [m³/h]	Moc [W]	Poziom ciśnienia akustycznego [dB(A)/3 m]	Max. ciśnienie [Pa]	Waga [kg]	a [mm]	b [mm]	c [mm]	e [mm]	ØD [mm]	
100 STYLE	97	9	25	44	0,55	175	221	77	39	99	8



Dostępne opcje, cena netto [PLN]

Typ	Cena netto [PLN]								
	100 STYLE	282,00	-	V	T	VT	TH	TP	L
		282,00	-	352,00	-	423,00	-	+	-





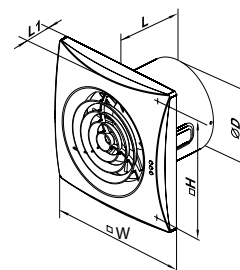

SERIA QUIET

• bardzo niski poziom hałasu • wyposażony w silnik na łożyskach kulkowych • klasa bezpieczeństwa IP44

Kod	Poziom obrotów	Wydajność [m³/h]	Moc [W]	Poziom ciśnienia akustycznego [dB(A)/3 m]	Max. ciśnienie [Pa]	Waga [kg]	W [mm]	H [mm]	L [mm]	L1 [mm]	ØD [mm]	
100 QUIET	-	97	7,5	25	43	0,55	158	136	81	26	99	10
125 QUIET	-	185	17	32	72	0,78	182	158	91	27	124	10
150 QUIET	max. min.	315 220	19 17	33 28	91	1,33	214	190	111	32	148	8



Dostępne opcje, cena netto [PLN]

Typ	Cena netto [PLN]							
	100 QUIET	226,00	240,00	255,00	296,00	352,00	+	+
125 QUIET	268,00	282,00	296,00	338,00	395,00	+	+	
150 QUIET	382,00	395,00	409,00	451,00	507,00	+	+	
100 QUIET SATIN	268,00	282,00	296,00	338,00	-	+	+	
100 QUIET BLACK	268,00	282,00	296,00	338,00	-	+	+	
100 QUIET CHROME	296,00	311,00	324,00	366,00	-	+	+	



SERIA QUIET MILD DUO









• bardzo niski poziom hałasu • wszystkie typy/średnice wyposażone w dwubiegowy silnik na łożyskach kulkowych • klasa bezpieczeństwa IP45

Dane techniczne, wymiary

Kod	Poziom obrotów	Wydajność [m³/h]	Moc [W]	Poziom ciśnienia akustycznego [dB(A)/3 m]	Max. ciśnienie [Pa]	Waga [kg]	W [mm]	H [mm]	L [mm]	L1 [mm]	ØD [mm]	
100 QUIET MILD Duo	max. min.	90 60	7,5 4,0	25 22	50	0,55	158	136	81	26	99	10



Dostępne opcje, cena netto [PLN]

Typ	Cena netto [PLN]								
	100 QUIET MILD Duo	255,00	268,00	282,00	-	324,00	-	+	+

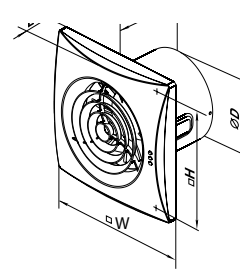

 - ilości kartonowe

-  standard (-)
-  wyłącznik sznurkowy (V)
-  timer (T)
-  czujnik wilgotności (H)
-  czujnik ruchu (TP)
-  łożyska kulkowe
-  żaluzja automatyczna
-  zawór zwrotny
-  niskie napięcie (12V)

SERIA QUIET STYLE

• płaski dekoracyjny front • bardzo niski poziom hałasu • wyposażony w silnik na łożyskach kulkowych • klasa bezpieczeństwa IP45

Dane techniczne, wymiary

Kod	Wydajność [m³/h]	Moc [W]	Poziom ciśnienia akustycznego [dB(A)/3 m]	Max. ciśnienie [Pa]	Waga [kg]	ØD [mm]	W [mm]	L [mm]	L1 [mm]	
100 QUIET-Style	90	7,5	26	27	0,66	99	200	130	49	6

Dostępne opcje, cena netto [PLN]

Typ	Cena netto [PLN]							
								
100 QUIET-Style	255,00	-	282,00	-	324,00	-	+	+

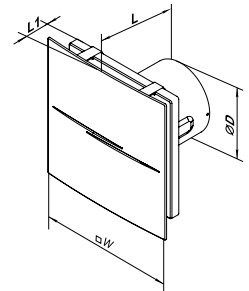







SERIA QUIET STYLE-A

• płaski dekoracyjny front ze szczotkowanego aluminium • bardzo niski poziom hałasu • wyposażony w silnik na łożyskach kulkowych • klasa bezpieczeństwa IP45

Dane techniczne, wymiary

Kod	Wydajność [m³/h]	Moc [W]	Poziom ciśnienia akustycznego [dB(A)/3 m]	Max. ciśnienie [Pa]	Waga [kg]	W [mm]	L [mm]	L1 [mm]	ØD [mm]	
100 QUIET STYLE-A	90	7,5	26	27	0,66	200	130	49	99	6

Dostępne opcje, cena netto [PLN]

Typ	Cena netto [PLN]						
							
100 QUIET STYLE-A	282,00	311,00	-	352,00	-	+	+

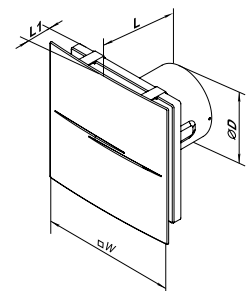

SERIA QUIET-S

• front z motywem dekoracyjnym • bardzo niski poziom hałasu • wyposażony w silnik na łożyskach kulkowych • klasa bezpieczeństwa IP45

Dane techniczne, wymiary

Kod	Wydajność [m³/h]	Moc [W]	Poziom ciśnienia akustycznego [dB(A)/3 m]	Max. ciśnienie [Pa]	Waga [kg]	ØD [mm]	W [mm]	L [mm]	L1 [mm]	
100 QUIET-S	99	7,5	24	44	0,58	99	175	123	42	7

Dostępne opcje, cena netto [PLN]

Typ	Cena netto [PLN]				
					
100 QUIET-S	255,00	282,00	324,00	+	+

-  standard (-)
-  wyłącznik sznurkowy (V)
-  timer (T)
-  czujnik wilgotności (H)
-  czujnik ruchu (TP)
-  łożyska kulkowe
-  załącza automatyczna
-  zawór zwrotny
-  niskie napięcie (12V)

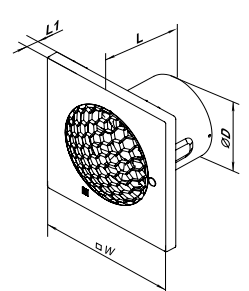

 – ilości kartonowe







SERIA QUIETLINE-K

• cichy wentylator kanałowy z silnikiem na łożyskach kulkowych oraz z podstawą montażową • klasa bezpieczeństwa IPX4

Dane techniczne, wymiary

Kod	Wydajność [m³/h]	Moc [W]	Poziom ciśnienia akustycznego [dB(A)/3 m]	Max. ciśnienie [Pa]	Waga [kg]	L [mm]	k [mm]	ØD [mm]	
100 QUIETLINE-K	100	7,5	25	57	0,61	138	54	99	10
125 QUIETLINE-K	197	13	32	72	0,75	162	54	125	10
150 QUIETLINE-K	335	22	39	76	1,3	182	54	150	10

Dostępne opcje, cena netto [PLN]

Typ	Cena netto [PLN]							
	-	V	VT	TH	TP	L	-	
100 QUIETLINE-K	155,00	-	-	-	-	-	+	-
125 QUIETLINE-K	199,00	-	-	-	-	-	+	-
150 QUIETLINE-K	282,00	-	-	-	-	-	+	-

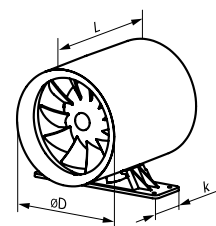









SERIA QUIETLINE-K DUO

• cichy wentylator kanałowy dwubiegowy z silnikiem na łożyskach kulkowych oraz z podstawą montażową • klasa bezpieczeństwa IPX4

Dane techniczne, wymiary

Kod	Poziom obrotów	Wydajność [m³/h]	Moc [W]	Poziom ciśnienia akustycznego [dB(A)/3 m]	Max. ciśnienie [Pa]	Waga [kg]	L [mm]	k [mm]	ØD [mm]	
100 QUIETLINE-K Duo	max. min.	100 75	7,5 4,5	25 22	57	0,61	138	54	99	10
125 QUIETLINE-K Duo	max. min.	197 145	13 10	32 29	71	0,75	162	54	125	10
150 QUIETLINE-K Duo	max. min.	335 250	22 19	39 36	120	1,3	182	54	150	10

Dostępne opcje, cena netto [PLN]

Typ	Cena netto [PLN]								
	-	V	T	VT	TH	TP	L	-	
100 QUIETLINE-K Duo	184,00	-	-	-	-	-	-	+	-
125 QUIETLINE-K Duo	226,00	-	-	-	-	-	-	+	-
150 QUIETLINE-K Duo	311,00	-	-	-	-	-	-	+	-

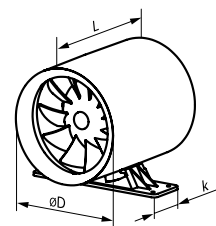

standard (-)



wyłącznik sznurkowy (V)



timer (T)



czujnik wilgotności (H)



czujnik ruchu (TP)



łożyska kulkowe



żaluzja automatyczna



zawór zwrotny



niskie napięcie (12 V)



ilości kartonowe

WENTYLATORY ODŚRODKOWE DO SYSTEMÓW JEDNORUROWYCH

VNV-1A 80 KV

Informacje podstawowe:

- silnik na łożyskach kulkowych
- obroty wentylatora dostosowują się do zmiennych oporów w instalacji wentylacyjnej
- filtr G4

Cechy charakterystyczne:

- regulacja za pomocą przełączników biegu wentylatora
- montaż podtynkowy
- płaski panel frontowy

Dane techniczne

Typ	Prędkości	Napięcie [V]	Moc [W]	Natężenie [A]	Max. wydajność [m³/h]	Poziom ciśnienia akustycznego [dB(A)/3 m]
VNV-1A 80 KV	1	220-240	15	0,12	35	27,0
	2		25	0,14	63	36,0

Dostępne opcje, cena netto [PLN]

Typ	Cena netto [PLN]					
	-	T	TR	I	H	
VNV-1A 80 KV	1 095,00*	1 160,00*	1 191,00*	1 175,00*	1 225,00*	

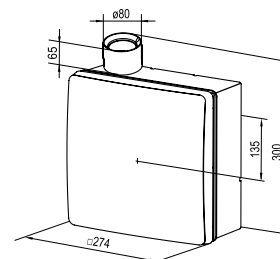

VN-1A 80

Informacje podstawowe:

- silnik na łożyskach kulkowych
- obroty wentylatora dostosowują się do zmiennych oporów w instalacji wentylacyjnej
- filtry G4

Cechy charakterystyczne:





- regulacja za pomocą przełączników biegu wentylatora
- montaż natynkowy
- płaski panel frontowy



Dane techniczne

Typ	Prędkości	Napięcie [V]	Moc [W]	Natężenie [A]	Max. wydajność [m³/h]	Poziom ciśnienia akustycznego [dB(A)/3 m]
VN-1A 80	1 2	220-240	15 25	0,12 0,14	35 63	27,0 36,0

Dostępne opcje, cena netto [PLN]

Typ	Cena netto [PLN]				
					
VN-1A 80	1 095,00*	1 160,00*	1 191,00*	1 175,00*	1 225,00*



standard



wyłącznik sznurkowy



timer



timer z regulacją



czujnik wilgotności

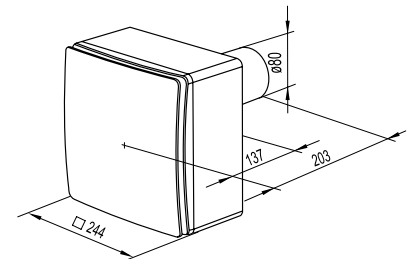

FB K2

Antysmogowy moduł filtracyjny

- do oczyszczenia powietrza w systemach okrągłych kanałów wentylacyjnych
- przeznaczony do montażu naściennego lub sufitowego przy pomocy wsporników montażowych
- możliwość wymiany wkładów filtracyjnych: G4, F8, H13, węglowy.



Dane techniczne, cena katalogowa netto

Typ	Klasa filtrów	Cena netto [PLN]	Typ	Klasa filtrów	Cena netto [PLN]
FB K2 200 G4/F8/C	G4, F8, węglowy	2 529,00*	FB K2 200 G4/F8	G4, F8	1 995,00*
FB K2 200 G4/H13/C	G4, H13, węglowy	2 656,00*	FB K2 200 G4/H13	G4, H13	2 123,00*

FBV

Kaseta filtracyjna

- do oczyszczenia powietrza w systemach kanałów okrągłych wentylacyjnych
- obudowa ze stali ocynkowanej
- wyposażony w element filtrujący w kształcie litery V
- możliwość wymiany wkładu filtrującego (SFV)
- klasa filtracji G4

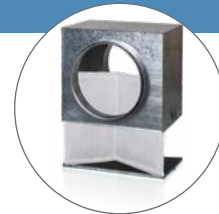

Dane techniczne, cena katalogowa netto

Typ	Średnica [mm]	Cena netto [PLN]	Typ	Średnica [mm]	Cena netto [PLN]	Typ	Średnica [mm]	Cena netto [PLN]
FBV 100	99	201,00	FBV 160	159	281,00	FBV 250	249	321,00
FBV 125	124	214,00	FBV 200	199	308,00	FBV 315	314	401,00

SFV

Wymienny element filtrujący

- do kaset filtrujących typu FBV z podłączeniem okrągłym
- szkielet z drutu stalowego
- klasa filtracji G4

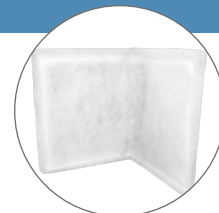

Dane techniczne, cena katalogowa netto

Typ	Wymiary [mm]		Cena netto [PLN]	Typ	Wymiary [mm]		Cena netto [PLN]	Typ	Wymiary [mm]		Cena netto [PLN]
	szer.	wys.			szer.	wys.			szer.	wys.	
SFV 100	200	168	46,00*	SFV 160	260	234	54,00*	SFV 250	360	324	68,00*
SFV 125	210	204	49,00*	SFV 200	310	274	61,00*	SFV 315	420	388	74,00*

NKP

Kanałowa nagrzewnica elektryczna wstępna

- nagrzewnica wstępna rekomendowana do central wentylacyjnych z automatyką A11 oraz A21
- stosowana jako zabezpieczenie przed zamarzaniem
- w obudowie ze stali ocynkowanej, elementy grzejne ze stali nierdzewnej

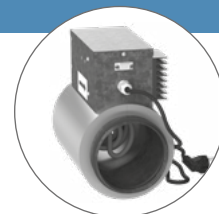

Dane techniczne, cena katalogowa netto

Typ	Minimalny przepływ powietrza [m³/h]	Moc [kW]	Natężenie prądu [A]	Cena netto [PLN]	Typ	Minimalny przepływ powietrza [m³/h]	Moc [kW]	Natężenie prądu [A]	Cena netto [PLN]
NKP 125-1,2-1	90	1,2	5,2	906,00	NKP 200-1,7-1	160	1,7	7,4	987,00
NKP 160-1,2-1	150	1,2	5,2	933,00	NKP 250-3,0-1	375	3,0	13,0	1 053,00
NKP 160-2,0-1	170	2,0	8,7	987,00					

NKD

Kanałowa nagrzewnica elektryczna wtórna

- nagrzewnica wtórna rekomendowana do central wentylacyjnych z automatyką A21
- w obudowie ze stali ocynkowanej, elementy grzejne ze stali nierdzewnej

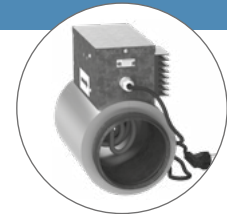

Dane techniczne, cena katalogowa netto

Typ	Minimalny przepływ powietrza [m³/h]	Moc [kW]	Natężenie prądu [A]	Cena netto [PLN]
NKD 125-0,6-1 A21	60	0,6	2,6	1 123,00
NKD 160-2,0-1 A21	170	2,0	8,7	1 326,00

Typ	Minimalny przepływ powietrza [m³/h]	Moc [kW]	Natężenie prądu [A]	Cena netto [PLN]
NKD 200-2,0-1 A21	170	2,0	8,7	1 365,00
NKD 250-3,0-1 A21	375	3,0	13,0	1 558,00

NK

Kanałowa nagrzewnica elektryczna do okrągłych kanałów wentylacyjnych

- do nawiewnych systemów wentylacji
- do podłączenia z kanałami okrągłymi
- wykonane ze stali ocynkowanej
- elementy grzejne ze stali nierdzewnej
- wbudowany system zabezpieczający przed przegrzaniem
- maksymalna temperatura na wyjściu 40°C



Dane techniczne, cena katalogowa netto

Typ	Minimalny przepływ powietrza [m³/h]	Napięcie znamionowe [V]	Ilość elementów grzewczych x moc [kW]	Cena netto [PLN]
NK 100-1,2-1	90	230	2 x 0,6	446,00
NK 125-0,8-1	80	230	1 x 0,8	366,00
NK 125-1,6-1	120	230	2 x 0,8	554,00
NK 125-2,4-1	150	230	3 x 0,8	622,00
NK 160-3,4-1	250	230	2 x 1,7	513,00

Typ	Minimalny przepływ powietrza [m³/h]	Napięcie znamionowe [V]	Ilość elementów grzewczych x moc [kW]	Cena netto [PLN]
NK 200-3,4-1	250	230	2 x 1,7	554,00
NK 200-6,0-3	440	400	3 x 2,0	810,00
NK 250-6,0-3	440	400	3 x 2,0	797,00
NK 315-6,0-3	440	400	3 x 2,0	933,00
NK 315-9,0-3	660	400	3 x 3,0	1 000,00

Nagrzewnice elektryczne NK...U

Typ	Minimalny przepływ powietrza [m³/h]	Napięcie znamionowe [V]	Ilość elementów grzewczych [kW]	Cena netto [PLN]	UWAGI
NK 125-1,6-1U	120	230	2x0,8	933,00	Nagrzewnica zawiera wbudowany czujnik temperatury
NK 160-1,2-1U	150	230	1x1,2	757,00	
NK 200-1,2-1U	150	230	1x1,2	771,00	
NK 250-2,4-1U	265	230	2x1,2	933,00	

Typ	Minimalny przepływ powietrza [m³/h]	Napięcie znamionowe [V]	Ilość elementów grzewczych [kW]	Cena netto [PLN]	Czujnik temperatury (jeden do wyboru)			
					Typ 1	Cena netto [PLN]	Typ 2	Cena netto [PLN]
NK 160-3,4-1U	250	230	2x1,7	1 554,00	KDT2-M1 100	182,00	KDT2-M 100	260,00
NK 200-3,6-3U	265	400	3x1,2	1 595,00	KDT2-M1 100	182,00	KDT2-M 100	260,00
NK 200-6,0-3U	440	400	3x2,0	1 851,00	KDT2-M1 100	182,00	KDT2-M 100	260,00
NK 250-6,0-3U	440	400	3x 2,0	1 838,00	KDT2-M1 100	182,00	KDT2-M 100	260,00
NK 315-6,0-3U	440	400	3x2,0	1 974,00	KDT2-M1 150	182,00	KDT2-M 150	260,00

Typ 1: KDT2-M1 - kanałowy czujnik temperatury w rurce z nasadką do nagrzewnicy NK...U

Typ 2: KDT2-M - kanałowy czujnik temperatury z kolnierzem instalacyjnym w rurce do nagrzewnicy NK...U

OKF

Kanałowa chłodnica freonowa do prostokątnych kanałów wentylacyjnych

- wykonana ze stali ocynkowanej
- do podłączenia z kanałami prostokątnymi
- elementy grzejne wykonane z rur miedzianych z aluminiowym ożebrowaniem
- w wersji OKF istnieje możliwość zmiany strony wykonania, OKF1 tylko wersji prawej



Dane techniczne, cena katalogowa netto

Typ	Wymiary kołnierza [mm]		Cena netto [PLN]
	szer.	wys.	
OKF 400x200-3	400	200	3 286,00
OKF 500x250-3	500	250	3 680,00
OKF 500x300-3	500	300	4 430,00
OKF 600x300-3	600	300	4 770,00
OKF 600x350-3	600	350	5 450,00

Typ	Wymiary kołnierza [mm]		Cena netto [PLN]
	szer.	wys.	
OKF 700x400-3	700	400	6 856,00*
OKF 800x500-3	800	500	8 437,00*
OKF 900x500-3	900	500	8 859,00*
OKF 1000x500-3	1000	500	9 270,00

Typ	Wymiary kołnierza [mm]		Cena netto [PLN]
	szer.	wys.	
OKF1 400x200-3	400	200	2 714,00*
OKF1 500x250-3	500	250	3 286,00*
OKF1 500x300-3	500	300	3 708,00*
OKF1 600x300-3	600	300	3 858,00*
OKF1 600x350-3	600	350	4 280,00*

Typ	Wymiary kołnierza [mm]		Cena netto [PLN]
	szer.	wys.	
OKF1 700x400-3	700	400	5 139,00*
OKF1 800x500-3	800	500	7 143,00*
OKF1 900x500-3	900	500	7 865,00*
OKF1 1000x500-3	1000	500	8 287,00*

NKV

Kanałowa nagrzewnica wodna do okrągłych kanałów wentylacyjnych

- wykonana ze stali ocynkowanej
- do nawiewnych systemów wentylacji
- do podłączenia z kanałami okrągłymi
- elementy grzejne wykonane z rur miedzianych z aluminiowym ożebrowaniem

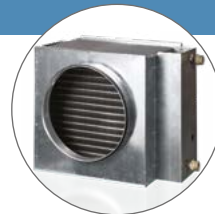

Dane techniczne, cena katalogowa netto

Typ	Ilość rzędów rur	Cena netto [PLN]
NKV 100-4	4	1 142,00
NKV 125-4	4	1 142,00

Typ	Ilość rzędów rur	Cena netto [PLN]
NKV 160-4	4	1 291,00
NKV 200-4	4	1 359,00

Typ	Ilość rzędów rur	Cena netto [PLN]
NKV 250-4	4	1 799,00
NKV 315-4	4	2 291,00

ZTR

Zawór trójdrogowy

- przeznaczony do kontroli przepływu zimnej i ciepłej wody w systemach ogrzewania i wentylacji
- dostosowane do współpracy z silownikami RVAZ4-24(A)



Dane techniczne, cena katalogowa netto

Typ	Średnica nominalna	Podłączenie	Kvs	Cena netto [PLN]
ZTR 20-4,0	DN20	G3/4"	4,0	610,00
ZTR 20-6,0	DN20	G3/4"	6,0	610,00
ZTR 25-7,0	DN25	G1"	7,0	842,00

R30

Zawór trójdrogowy

- przeznaczony do kontroli przepływu zimnej i ciepłej wody w systemach ogrzewania i wentylacji
- dostosowane do współpracy z siłownikami LR24A-SR

**Dane techniczne, cena katalogowa netto**

Typ	Średnica nominalna	Podłączenie	Kvs	Cena netto [PLN]
R3015-1-B1	DN15	G1/2"	1	1 095,00
R3020-4-B1	DN20	G3/4"	4	1 180,00
R3020-6P3-B1	DN20	G3/4"	6,3	1 290,00

RVAZ

Siłownik do zaworów sterowany sygnałem 0...10 V DC

- przeznaczony do współpracy z zaworami trójdrogowymi ZTR

**Dane techniczne, cena katalogowa netto**

Typ	Cena netto [PLN]
RVAZ4-24(A)	1 840,00

LR24A-SR

Siłownik do zaworów sterowany sygnałem 2...10 V DC

- przeznaczony do współpracy z zaworami trójdrogowymi R30
- sygnał sprzężenia zwrotnego DC 2...10 V

**Dane techniczne, cena katalogowa netto**

Typ	Cena netto [PLN]
LR24A-SR	1 775,00

USVK

Węzeł mieszający

- zawór trójdrogowy z siłownikiem i pompą wodną
- przeznaczony do zasilania nagrzewnic wodnych i aparatów grzewczych w wodę



Dane techniczne, cena katalogowa netto

Typ	Średnica nominalna	Podłączenie	Kvs	Cena netto [PLN]
USVK 3/4-4	DN 20	3/4"	4	3 870,00
USVK 3/4-6	DN 20	3/4"	6,3	3 870,00
USVK 1-6	DN 25	1"	6,3	5 822,00*
USVK 1-10	DN 25	1"	10	5 811,00*
USVK 1 1/4-10	DN 32	1 1/4"	10	6 422,00*

Typ	Średnica nominalna	Podłączenie	Kvs	Cena netto [PLN]
USVK 1 1/4-16	DN 32	1 1/4"	16	7 023,00*
USVK 1 1/2-16	DN 40	1 1/2"	16	12 729,00*
USVK 1 1/2-25	DN 40	1 1/2"	25	14 057,00*
USVK 2-25	DN 50	2"	25	15 270,00*
USVK 2-40	DN 50	2"	40	16 609,00*

SR

Tłumik akustyczny

- służy do obniżenia poziomu hałasu w systemach kanałów wentylacyjnych
- do podłączenia z kanałami okrągłymi
- wykonany ze stali ocynkowanej
- montaż bezpośredni przed lub za wentylatorem

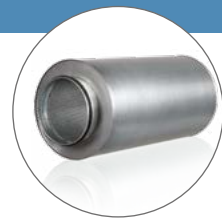

Dane techniczne, cena katalogowa netto

Typ	Średnica [mm]	Długość [mm]	Cena netto [PLN]
SR 100/900	99	900	254,00
SR 125/900	124	900	281,00
SR 150/900	149	900	308,00*
SR 160/900	159	900	334,00*

Typ	Średnica [mm]	Długość [mm]	Cena netto [PLN]
SR 200/900	198	900	414,00
SR 250/900	248	900	471,00
SR 315/900	313	900	560,00

VVG

Łączniki elastyczne okrągłe

- przeznaczone do eliminacji wibracji wentylatora lub innych urządzeń wentylacyjnych



Dane techniczne, cena katalogowa netto

Typ	Średnica przyłącza [mm]	Cena netto [PLN]
VVG 100	101	31,00
VVG 125	126	33,00
VVG 160	161	39,00

Typ	Średnica przyłącza [mm]	Cena netto [PLN]
VVG 200	201	48,00
VVG 250	251	59,00
VVG 315	316	71,00*

KOM

Zawór zwrotny do automatycznego zamykania kanału wentylacyjnego

- do montażu w systemach okrągłych kanałów wentylacyjnych
- zapobiega cofaniu się powietrza w kanale
- obudowa ze stali ocynkowanej



Dane techniczne, cena katalogowa netto

Typ	Średnica [mm]	Cena netto [PLN]
KOM 100	99	47,00
KOM 125	124	51,00
KOM 150	149	55,00

Typ	Średnica [mm]	Cena netto [PLN]
KOM 160	159	64,00
KOM 200	199	72,00
KOM 250	249	81,00

Typ	Średnica [mm]	Cena netto [PLN]
KOM 315	314	97,00

KRV

Przepustnica szczelna pod siłownik

- do montażu na kanał okrągły wentylacyjny
- przeznaczona do współpracy z siłownikiem TF230



Dane techniczne, cena katalogowa netto

Typ	Średnica [mm]	Cena netto [PLN]	Typ	Średnica [mm]	Cena netto [PLN]	Typ	Średnica [mm]	Cena netto [PLN]
KRV 100	99	178,00*	KRV 160	159	191,00	KRV 315	314	267,00
KRV 125	124	178,00	KRV 200	199	216,00			
KRV 150	149	191,00	KRV 250	249	245,00			

RRV

Przepustnica pod siłownik

- do montażu na kanał prostokątny
- przeznaczona do współpracy z siłownikiem TF230



Dane techniczne, cena katalogowa netto

Typ	Wymiary kołnierza [mm]	Cena netto [PLN]	Typ	Wymiary kołnierza [mm]	Cena netto [PLN]
RRV 400x200	400x200	559,00	RRV 600x300	600x300	660,00
RRV 500x300	500x300	610,00	RRV 600x350	600x350	674,00

GRM

Żaluzje grawitacyjne zewnętrzne



Dane techniczne, cena katalogowa netto

Typ	Przekrój wewnętrzny [mm]		Cena netto [PLN]	Typ	Przekrój wewnętrzny [mm]		Cena netto [PLN]	Typ	Przekrój wewnętrzny [mm]		Cena netto [PLN]
	szer.	wys.			szer.	wys.			szer.	wys.	
GRM 200x200	116	116	124,00	GRM 400x400	316	316	190,00	GRM 655x655	571	571	378,00
GRM 250x250	166	166	140,00	GRM 450x450	366	366	214,00	GRM 725x725	641	641	411,00
GRM 300x300	216	216	148,00	GRM 485x485	400	400	223,00	GRM 805x805	721	721	427,00
GRM 350x350	266	266	173,00	GRM 550x550	466	466	312,00				

TF 230

Siłownik do przepustnic powietrza ze sprężyną powrotną

- przeznaczony do przepustnic o maksymalnej powierzchni 0,4 m²



Typ	Cena netto [PLN]
TF 230	1 320,00

A25

Przewodowy panel sterowania LCD do central z automatyką A21



Dane techniczne, cena katalogowa netto

Typ	Napięcie [V]	Natężenie prądu [A]	Klasa bezpieczeństwa	Cena netto [PLN]
A25	12-32	0,1 (przy 24V)	IP20	799,00

A22

Przewodowy panel sterowania do central z automatyką A21



Dane techniczne, cena katalogowa netto

Typ	Napięcie [V]	Natężenie prądu [A]	Klasa bezpieczeństwa	Cena netto [PLN]
A22	24	0,025	IP40	499,00

A22 WiFi

Bezprzewodowy panel sterowania do central z automatyką A21



Dane techniczne, cena katalogowa netto

Typ	Napięcie [V]	Natężenie prądu [A]	Klasa bezpieczeństwa	Cena netto [PLN]
A22 WiFi	1~230	0,012	IP40	599,00

RS-1-300

Tyrystorowy regulator prędkości obrotów

- płynna regulacja prędkości obrotowej wentylatorów z silnikiem asynchronicznym
- brak zakłóceń radiowych



Dane techniczne, cena katalogowa netto

Typ	Napięcie [V]	Pobór prądu [A]	Wymiary [mm]	Klasa bezpieczeństwa	Cena netto [PLN]
RS-1-300	1~230	1,5	95x85x60	IP40	144,00

RS-1-400

Tyrystorowy regulator prędkości obrotów

- płynna regulacja prędkości obrotowej wentylatorów z silnikiem asynchronicznym
- brak zakłóceń radiowych
- regulator wyposażony w filtr zakłóceń wysokoczęstotliwościowych
- RS-1-400 - montaż podtynkowy, RS-1-400N - montaż podtynkowy/ natynkowy



Dane techniczne, cena katalogowa netto

Typ	Napięcie [V]	Pobór prądu [A]	Wymiary [mm]	Klasa bezpieczeństwa	Cena netto [PLN]
RS-1-400	1~230	1,8	78x78x63	IP40	184,00

Typ	Napięcie [V]	Pobór prądu [A]	Wymiary [mm]	Klasa bezpieczeństwa	Cena netto [PLN]
RS-1-400 N	1~230	1,8	78x78x63	IP40	184,00

AREB

Tyristorowy regulator prędkości obrotów

- do włączania/wyłączania wentylatorów
- do płynnej regulacji prędkości wentylatora
- do montażu natynkowego i podtynkowego



Dane techniczne, cena katalogowa netto

Typ	Napięcie [V]	Pobór prądu [A]	Klasa bezpieczeństwa	Cena netto [PLN]
AREB 2,5	1~230	2,5	IP54	382,00

ARE i ARES

Tyristorowy regulator prędkości obrotów

- do włączania/wyłączania wentylatorów
- do płynnej regulacji prędkości wentylatora
- funkcja KickStart zapewniająca pewny start silnika
- ARES dodatkowo posiada pomocnicze wyjście 230 V AC o obciążalności 2 A
- do montażu natynkowego



Dane techniczne, cena katalogowa netto

Typ	Napięcie [V]	Pobór prądu [A]	Klasa bezpieczeństwa	Cena netto [PLN]
ARE 3,0	1~230	3,0	IP54	500,00
ARES 5,0	1~230	5,0	IP54	1 030,00

ARW

Transformatorowy regulator prędkości obrotów

- do włączania/wyłączania wentylatora
- do stopniowej regulacji prędkości wentylatora
- sygnalizacja załączenia podświetleniem
- do montażu natynkowego



Dane techniczne, cena katalogowa netto

Typ	Napięcie [V]	Pobór prądu [A]	Klasa bezpieczeństwa	Cena netto [PLN]
ARW 0,5	1~230	0,5	IP54/IP30	337,00
ARW 1,5	1~230	1,5	IP54/IP30	544,00
ARW 3,0/1	1~230	3,0	IP54	776,00
ARW 5,0	1~230	5,0	IP54/IP30	1 017,00
ARW 10,0	1~230	10,0	IP54/IP30	1 614,00*

A3RW

Transformatorowy regulator prędkości obrotów

- do włączania/wyłączania wentylatora
- do stopniowej regulacji prędkości wentylatora
- wbudowane zabezpieczenie przeciwzamrożeniowe oraz zabezpieczenie termiczne silnika
- w obudowie metalowej do montażu natynkowego



Dane techniczne, cena katalogowa netto

Typ	Napięcie [V]	Pobór prądu [A]	Klasa bezpieczeństwa	Cena netto [PLN]
A3RW 2,0 A	3x400	2,0	IP21	2 529,00
A3RW 4,0 A	3x400	4,0	IP21	3 150,00

RTS-1-400, RTSD-1-400

Temperaturowy regulator prędkości obrotów

- możliwość wyboru pomiędzy trzema prędkościami obrotowymi wentylatora
- brak zakłóceń radiowych
- utrzymywanie żądanego poziomu temperatury w pomieszczeniu
- łatwy montaż i podłączenie
- wygodny wyświetlacz LCD z przejrzystym menu
- możliwość sterowania pilotem na odległość (typ model RTSD)



Dane techniczne, cena katalogowa netto

Typ	Napięcie [V]	Pobór prądu [A]	Wymiary [mm]	Klasa bezpieczeństwa	Cena netto [PLN]
RTS-1-400	1~230	2,0	88x88x51	IP40	249,00
RTSD-1-400	1~230	2,0	88x88x51	IP40	341,00

RT-10

Regulator temperatury

- do kontroli temperatury w systemach wentylacji, klimatyzacji oraz w systemach grzewczych



Dane techniczne, cena katalogowa netto

Typ	Wymiary [mm]	Klasa bezpieczeństwa	Cena netto [PLN]
RT-10	84x84x35	IP 40	144,00

P2-10

Przełącznik prędkości dla wentylatorów 2-biegowych

- montaż podtynkowy



Dane techniczne, cena katalogowa netto

Typ	Napięcie [V]	Pobór prądu [A]	Ilość biegów	Cena netto [PLN]
P2-10	1~230	10,0	2	113,00

P2-1-300, P3-1-300

Przełącznik biegów do wentylatorów o silnikach wielobiegowych



Dane techniczne, cena katalogowa netto

Typ	Napięcie [V]	Pobór prądu [A]	Ilość biegów	Cena netto [PLN]	Typ	Napięcie [V]	Pobór prądu [A]	Ilość biegów	Cena netto [PLN]
P2-1-300	1~230	5,0	2	105,00	P3-1-300	1~230	5,0	3	105,00

R-1/010

Regulator prędkości do wentylatorów z silnikami EC

- regulacja za pomocą pokrętki sterowania



Dane techniczne, cena katalogowa netto

Typ	Napięcie [V DC]	Pobór prądu [A]	Wymiary [mm]	Cena netto [PLN]
R-1/010	10~48	5,0	78x78x63	144,00

PULSER M

Jedno- lub dwufazowy regulator ogrzewania elektrycznego

- przeznaczony do montażu na ścianie
- stosowany do nagrzewnic elektrycznych



Dane techniczne, cena katalogowa netto

Typ	Napięcie [V]	Pobór prądu [A]	Wymiary [mm]	Cena netto [PLN]
PULSER M	200-415	16	94x150x43	811,00

TTC 25

Trójfazowy regulator ogrzewania elektrycznego



Dane techniczne, cena katalogowa netto

Typ	Napięcie [V]	Pobór prądu [A]	Wymiary [mm]	Cena netto [PLN]
TTC 25	3x210	25	195x200x95	3 602,00

DTV 500

Czujnik różnicy ciśnień (presostat)

- stosowany w systemach wentylacji do monitorowania wentylatorów, filtrów lub w funkcji odmrażania



Dane techniczne, cena katalogowa netto

Typ	Zakres temperatur [°C]	Wymiary [mm]	Cena netto [PLN]
DTV 500	50-500	88x80,8x60	459,00

CO2-1

Czujnik CO₂ ze wskaźnikami LED (0-10 V)

Typ	Cena netto [PLN]
CO2-1	2 170,00

DPWC11200

Czujnik wilgotności (0-10 V)



Typ	Cena netto [PLN]
DPWC11200	1 364,00*

HV2

Kanałowy czujnik wilgotności (0-10 V)



Typ	Nazwa	Cena netto [PLN]
HV2	czujnik wilgotności do central z automatyką A14 oraz A21	524,00*

TG-K330, TG-K360

Kanałowy czujnik temperatury z elementami pomiarowymi NTC

- do użycia m. in. z PULSER M, TTC



Dane techniczne, cena katalogowa netto

Typ	Zakres temperatur [°C]	Cena netto [PLN]	Typ	Zakres temperatur [°C]	Cena netto [PLN]
TG-K330	0-30	224,00	TG-K360	0-60	224,00

Syfon SG32

Syfon odprowadzający kondensat z centrali wentylacyjnej



Typ	Nazwa	Cena netto [PLN]
SG32	syfon odprowadzający kondensat z centrali wentylacyjnej	349,00

RoVent

Nasada kominowa wentylacyjna z podstawą kwadratową

- do wspomaganie wentylacji grawitacyjnej wywiewnej oraz ciągu w kominach wentylacyjnych, przy niekorzystnej konfiguracji terenu, silnych i częstych wiatrach (II i III strefa obciążenia wiatrem)

Dane techniczne, cena katalogowa netto

Typ	Średnica [mm]	Wymiary [mm]			Materiał	Cena netto [PLN]
		A	B	C		
RoVent 150CHR	150	213	263	595	stal kwasoodporna	501,00
RoVent 180CHR	180	243	293	595	stal kwasoodporna	514,00
RoVent 200CHR	200	263	313	665	stal kwasoodporna	567,00

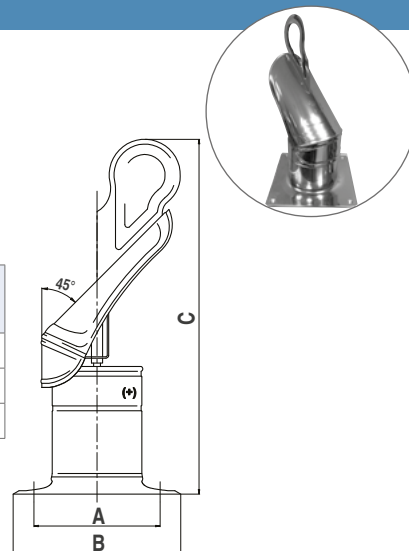

MaxVent

Nasada kominowa wentylacyjna z podstawą kwadratową

- do wspomaganie wentylacji grawitacyjnej wywiewnej oraz ciągu w kominach wentylacyjnych, przy niekorzystnej konfiguracji terenu, silnych i częstych wiatrach (II i III strefa obciążenia wiatrem)

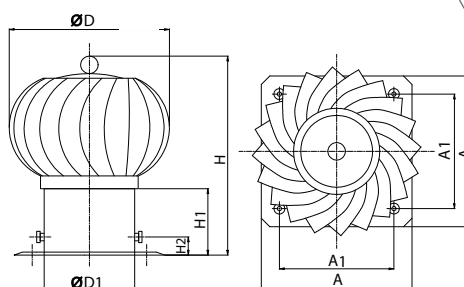

Dane techniczne, cena katalogowa netto

Typ	Średnica [mm]	Wymiary [mm]							Materiał	Cena netto [PLN]
		A	A1	H	H1	H2	D	D1		
MaxVent 150AL	150	250	195	330	110	30	150	265	aluminium	356,00
MaxVent 150CHR	150	250	195	330	110	30	150	265	stal kwasoodporna	488,00
MaxVent 200AL	200	330	275	360	110	30	200	325	aluminium	527,00
MaxVent 200CHR	200	330	275	360	110	30	200	325	stal kwasoodporna	659,00

MiniVent

Nasada kominowa wentylacyjna modułowa z podstawą kwadratową

- zastosowanie: do wspomaganie wentylacji grawitacyjnej wywiewnej oraz ciągu w kominach wentylacyjnych, przy niekorzystnej konfiguracji terenu, silnych i częstych wiatrach (II i III strefa obciążenia wiatrem)

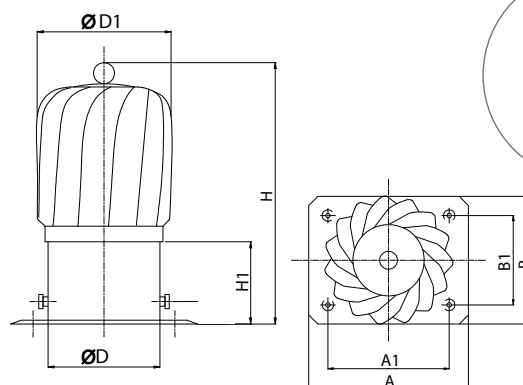

Dane techniczne, cena katalogowa netto

Typ	Średnica [mm]	Wymiary [mm]								Materiał	Cena netto [PLN]
		A	A1	B	B1	H	H1	D	D1		
MiniVent 150AL	150	250	200	195	145	350	110	150	190	aluminium	395,00
MiniVent 150CHR	150	250	200	195	145	350	110	150	190	stal kwasoodporna	554,00

Kanały elastyczne o przekroju okrągłym

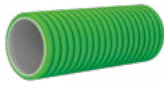
	Typ	Opis	Cena netto [PLN]
	FlexiVent 01755000	Kanał elastyczny o przekroju okrągłym $\varnothing 75$ mm, 50 m	348,00
	FlexiVent 0101755000	Kanał elastyczny o przekroju okrągłym $\varnothing 75$ mm z powłoką antybakteryjną i antystatyczną, 50 m	399,00





Rozdzielacze

	Typ	Opis	Cena netto [PLN]
	FlexiVent 1050125/75x6	Rozdzielacz 6-króćcowy, 6x75/125 mm	299,00
	FlexiVent 1050160/75x6	Rozdzielacz 6-króćcowy, 6x75/160 mm	299,00
	FlexiVent 1051125/75x6	Rozdzielacz przelotowy 6-króćcowy, 6x75/125 mm	299,00
	FlexiVent 1050160/75x8	Rozdzielacz 8-króćcowy, 8x75/160 mm	299,00
	FlexiVent 1050200/75x8	Rozdzielacz 8-króćcowy, 8x75/200 mm	299,00
	FlexiVent 1051160/75x8	Rozdzielacz podwójny 8-króćcowy, 8x75/160 mm	499,00
	FlexiVent 1051200/75x8	Rozdzielacz podwójny 8-króćcowy, 8x75/200 mm	499,00
	FlexiVent 1050160/75x12	Rozdzielacz podwójny 12-króćcowy, 12x75/160 mm	499,00
	FlexiVent 1050200/75x12	Rozdzielacz podwójny 12-króćcowy, 12x75/200 mm	499,00







Rozdzielacze

	Typ	Opis	Cena netto [PLN]
	FlexiVent 1051160/75x12	Rozdzielacz pionowy 12-króćcowy, 12x75/160 mm	499,00
	FlexiVent 1051200/75x12	Rozdzielacz pionowy 12-króćcowy, 12x75/200 mm	499,00
	FlexiVent 1052125/75x6	Rozdzielacz 6-króćcowy, przyłącza DN75 potrójne, narożny, 6x75/125 mm	299,00
	FlexiVent 1052160/75x6	Rozdzielacz 6-króćcowy, przyłącza DN75 potrójne, narożny, 6x75/160 mm	299,00
	FlexiVent 1052160/75x9	Rozdzielacz 9-króćcowy, przyłącza DN75 potrójne, 9x75/160 mm	299,00
	FlexiVent 1052200/75x9	Rozdzielacz 9-króćcowy, przyłącza DN75 potrójne, 9x75/200 mm	299,00
	FlexiVent 1052160/75x12	Rozdzielacz 12-króćcowy, przyłącza DN75 potrójne, 12x75/160 mm	299,00
	FlexiVent 1052200/75x12	Rozdzielacz 12-króćcowy, przyłącza DN75 potrójne, 12x75/200 mm	299,00
	FlexiVent 1053160/75x12	Rozdzielacz podwójny 12-króćcowy, przyłącza DN75 potrójne, 12x75/160 mm	499,00
	FlexiVent 1053200/75x12	Rozdzielacz podwójny 12-króćcowy, przyłącza DN75 potrójne, 12x75/200 mm	499,00
	FlexiVent 1052200/75x18	Rozdzielacz podwójny 18-króćcowy, przyłącza DN75 potrójne, 18x75/200 mm	499,00
	FlexiVent 1053200/75x18	Rozdzielacz pionowy 18-króćcowy, przyłącza DN75 potrójne, 18x75/200 mm	499,00
	FlexiVent 1052200/75x24	Rozdzielacz pionowy 24-króćcowy, przyłącza DN75 potrójne, 24x75/200 mm	499,00













Skrzynki rozprężne

	Typ	Opis	Cena netto [PLN]
	FlexiVent 0812125/75x2	Skrzynka rozprężna 2x75/125 mm	54,00
	FlexiVent 0812125/75x3	Skrzynka rozprężna 3x75/125 mm	59,00
	FlexiVent 0832200x55/75x2	Skrzynka rozprężna do montażu ściennego, przelotowa, metalowa, 2x75/200x55 mm	149,00
	FlexiVent 0833200x55/75x2	Skrzynka rozprężna do montażu ściennego, kątowa, metalowa, 2x75/200x55 mm	149,00







Akcesoria

	Typ	Opis	Cena netto [PLN]
	UCH75	Uchwyt do montażu rur elastycznych $\varnothing 75$ mm	6,00
	NOZ75	Nożyk do cięcia rur elastycznych $\varnothing 75$ mm	39,00
	FlexiVent 060375	Kolano 90° do systemu $\varnothing 75$ mm	39,00
	FlexiVent 030275	Zaślepka do systemu $\varnothing 75$ mm	6,99
	FlexiVent 0575	Uszczelka obwodowa do systemu $\varnothing 75$ mm	1,60
	FlexiVent 060175	Łącznik kanałów do systemu $\varnothing 75$ mm	7,99
	FlexiVent 0775	Przepustnica dławiąca do systemu $\varnothing 75$ mm	2,99

Akcesoria

	Typ	Opis	Cena netto [PLN]
	FlexiVent 060175/204x60	Łącznik kanałów 2x75/204x60 mm	29,00
	5005	Kanał wentylacyjny z PVC o wymiarach 204x60 mm, długość 0,5 m	24,20
	510	Kanał wentylacyjny z PVC o wymiarach 204x60 mm, długość 1,0 m	46,30
	515	Kanał wentylacyjny z PVC o wymiarach 204x60 mm, długość 1,5 m	70,30
	520	Łącznik kanałów płaskich 204x60 mm	13,10
	560	Kolano pionowe 90°/204x60 mm	24,40
	550	Kolano poziome 90°/204x60 mm	30,70
	540	Kolano łącznikowe 90°/204x60 mm/125 mm	26,00
	122-5	Uchwyt mocujący do kanałów płaskich 204x60 mm	8,50
	WP 871 WH	Kratka nawiewno-wywiewna do systemu 204x60 mm, biała	22,60
	WP 871 BR	Kratka nawiewno-wywiewna do systemu 204x60 mm, brązowa	22,60
	150-5	Kanał wentylacyjny z PVC o wymiarach ø125, długość 0,5 m	17,80
	1100-5	Kanał wentylacyjny z PVC o wymiarach ø125, długość 1,0 m	34,60



Akcesoria

	Typ	Opis	Cena netto [PLN]
	1150-5	Kanał wentylacyjny z PVC o wymiarach $\varnothing 125$, długość 1,5 m	51,30
	FlexiVent 12125	Przedłużka do skrzynki rozprężnej $\varnothing 125$ mm	29,00
	O AN-125	Anemostat nawiewny $\varnothing 125$ mm, metalowy, biały	25,70
	O AW-125	Anemostat wywiewny $\varnothing 125$ mm, metalowy, biały	25,70
	PT-125	Tłumik regulujący $\varnothing 125$ mm	49,00
	FlexiVent 0930200x55	Metalowa kratka 200x55 mm do skrzynki rozprężnej ściiennej, biała	79,00

Elementy składowe systemu

Korpusy			
	Typ	Opis	Cena netto [PLN]
	FlexiVent 1052	Główny korpus rozdzielacza	189,00
	FlexiVent 0814	Główny korpus skrzynki rozprężnej	34,90
Moduły			
	Typ	Opis	Cena netto [PLN]
	FlexiVent 0601/75x2	Moduł z króćcami 2x75 mm	19,90
	FlexiVent 0601/75x3	Moduł z króćcami 3x75 mm	19,90
Króćce przyłączeniowe			
	Typ	Opis	Cena netto [PLN]
	FlexiVent 1053	Króciec przyłączeniowy boczny z uszczelką do korpusu rozdzielacza, \varnothing 125 mm	34,90
	FlexiVent 0201125	Króciec przyłączeniowy z uszczelką do korpusu rozdzielacza, \varnothing 125 mm	29,90
	FlexiVent 0201160	Króciec przyłączeniowy z uszczelką do korpusu rozdzielacza, \varnothing 160 mm	29,90
	FlexiVent 0201200	Króciec przyłączeniowy z uszczelką do korpusu rozdzielacza, \varnothing 200 mm	29,90
Zaślepki			
	Typ	Opis	Cena netto [PLN]
	FlexiVent 0304	Zaślepka okrągła do korpusu rozdzielacza	19,90
	FlexiVent 0303	Zaślepka podłużna do korpusu rozdzielacza	14,90
Uszczelki			
	Typ	Opis	Cena netto [PLN]
	FlexiVent 0502	Uszczelka podłużna do korpusu rozdzielacza, 2 szt.	6,90
Łączniki			
	Typ	Opis	Cena netto [PLN]
	FlexiVent 0604	Łącznik pionowy rozdzielaczy	19,90
	FlexiVent 0605	Łącznik poziomy rozdzielaczy	16,90
Uchwyty			
	Typ	Opis	Cena netto [PLN]
	FlexiVent 03	Uchwyt mocujący do systemu FlexiVent	2,90

Kanały elastyczne o przekroju owalnym

	Typ	Opis	Cena netto [PLN]
	FlexiVent 01525000	Kanał elastyczny o przekroju owalnym 52x117 mm, 50 m	899,00
	FlexiVent 0101525000	Kanał elastyczny o przekroju owalnym 52x117 mm z powłoką antybakteryjną i antystatyczną, 50 m	999,00







Rozdzielacze

	Typ	Opis	Cena netto [PLN]
	FlexiVent 1060160/52x8	Rozdzielacz 8-króćcowy, 8x52/160 mm	549,00
	FlexiVent 1060200/52x8	Rozdzielacz 8-króćcowy, 8x52/200 mm	549,00
	FlexiVent 1060160/52x16	Rozdzielacz pionowy 16- króćcowy, 16x52/160 mm	849,00
	FlexiVent 1060200/52x16	Rozdzielacz pionowy 16- króćcowy, 16x52/200 mm	849,00
	Flexi Vent 1060160/52x12	Rozdzielacz podwójny 12- króćcowy, 12x52/160 mm	849,00
	FlexiVent1060200/52x12	Rozdzielacz podwójny 12- króćcowy, 12x52/200 mm	849,00







Skrzynki rozprężne

	Typ	Opis	Cena netto [PLN]
	FlexiVent 0810125/52x2	Skrzynka rozprężna 2x52/125 mm	149,00

Akcesoria





	Typ	Opis	Cena netto [PLN]
	FlexiVent 030252	Zaślepka do systemu płaskiego 52x117 mm	9,90
	FlexiVent 0552	Uszczelka do systemu płaskiego 52x117 mm	3,90
	FlexiVent 060152	Łącznik kanałów do systemu płaskiego 52x117 mm	19,90
	FlexiVent 060352	Kolano pionowe 90° do systemu płaskiego 52x117 mm	29,00
	FlexiVent 060252	Kolano poziome 90° do systemu płaskiego 52x117 mm	29,00
	150-5	Kanał wentylacyjny z PVC o wymiarach $\varnothing 125$, długość 0,5 m	17,80
	FlexiVent 12125	Przedłużka do skrzynki rozprężnej $\varnothing 125$ mm	29,00
	O AN-125	Anemostat nawiewny $\varnothing 125$ mm, metalowy, biały	25,70
	O AW-125	Anemostat wywiewny $\varnothing 125$ mm, metalowy, biały	25,70
	PT-125	Tłumik regulujący $\varnothing 125$ mm	49,00

Kanały i kształtki ocynkowane

	Typ	Opis	Cena netto [PLN]
	O SV-125	Czerpnia-wyrzutnia ścienna chromoniklowa z okapnikiem ø125	99,30
	O SV-160	Czerpnia-wyrzutnia ścienna chromoniklowa z okapnikiem ø160	156,00
	O SV-200	Czerpnia-wyrzutnia ścienna chromoniklowa z okapnikiem ø200	188,50
	Typ	Opis	Cena netto [PLN]
	O KM-125	Kratka aluminiowa ø125 mm	29,50
	O KM-150	Kratka aluminiowa ø150 mm	41,40
	O KM-160	Kratka aluminiowa ø160 mm	41,40
	O KM-200	Kratka aluminiowa ø200 mm	62,40
	O KM-250	Kratka aluminiowa ø250 mm	113,40
	O KM-315	Kratka aluminiowa ø315 mm	231,10
	Typ	Opis	Cena netto [PLN]
	O KLIMAFIX 20	Samoprzylepna mata lamelowa zbrojona folią aluminiową o grubości 20 mm - pow. 10 m ²	611,00*
	O KLIMAFIX 30	Samoprzylepna mata lamelowa zbrojona folią aluminiową o grubości 30 mm - pow. 8 m ²	581,00*
	O KLIMAFIX 50	Samoprzylepna mata lamelowa zbrojona folią aluminiową o grubości 50 mm - pow. 5 m ²	509,00*
	Typ	Opis	Cena netto [PLN]
	O TSZ-75	Taśma srebrna zbrojona o szerokości 75 mm, długość 45 m	87,00
	Typ	Opis	Cena netto [PLN]
	O TS-50	Taśma srebrna o szerokości 48 mm, długości 45 m	30,00
	Typ	Opis	Cena netto [PLN]
	O SPIRO125/3	Kanał sztywny ocynkowany SPIRO ø125 mm/3 mb.	134,50*
	O SPIRO160/3	Kanał sztywny ocynkowany SPIRO ø160 mm/3 mb.	176,50*
	O SPIRO200/3	Kanał sztywny ocynkowany SPIRO ø200 mm/3 mb.	221,30*
	O SPIRO250/3	Kanał sztywny ocynkowany SPIRO ø250 mm/3 mb.	283,60*
	Typ	Opis	Cena netto [PLN]
	O R-160-125	Redukcja ocynkowana ø160/125 mm	20,90
	O R-200-160	Redukcja ocynkowana ø200/160 mm	28,90
	O R-250-200	Redukcja ocynkowana ø250/200 mm	34,50
	O R-315-250	Redukcja ocynkowana ø315/250 mm	49,70*

*Dostępne na indywidualne zamówienie.

Kanały i kształtki ocynkowane

	Typ	Opis	Cena netto [PLN]
	OT-125	Trójnik ocynkowany ø125 mm	41,50
	OT-160	Trójnik ocynkowany ø160 mm	55,30*
	OT-200	Trójnik ocynkowany ø200 mm	68,80
	OT-250	Trójnik ocynkowany ø250 mm	99,40
	Typ	Opis	Cena netto [PLN]
	OK-125-90	Kolano ocynkowane 90°/ø125 mm	40,90
	OK-160-90	Kolano ocynkowane 90°/ø160 mm	57,50
	OK-200-90	Kolano ocynkowane 90°/ø200 mm	78,00
	OK-250-90	Kolano ocynkowane 90°/ø250 mm	82,20*
	Typ	Opis	Cena netto [PLN]
	OP-125	Przepustnica ocynkowana ręczna ø125 mm	44,80
	OP-160	Przepustnica ocynkowana ręczna ø160 mm	51,00
	OP-200	Przepustnica ocynkowana ręczna ø200 mm	59,70
	OP-250	Przepustnica ocynkowana ręczna ø250 mm	68,20
	Typ	Opis	Cena netto [PLN]
	FFZŁ-125	Złączka ocynkowana ø125 mm	13,20
	FFZŁ-160	Złączka ocynkowana ø160 mm	22,80
	FFZŁ-200	Złączka ocynkowana ø200 mm	22,80
	FFZŁ-250	Złączka ocynkowana ø250 mm	22,80

*Dostępne na indywidualne zamówienie.

*towar dostępny na indywidualne zamówienie

Vents Group Sp. z o.o – dystrybutor marek:

VENTIKA[®]

 **BLAUBERG**

 **VENTS**

*air***VENTS**

Podane właściwości produktów zostały przedstawione w celach informacyjnych
i nie stanowią oferty w myśl przepisów prawa handlowego.

Vents Group Sp. z o.o. nie ponosi żadnej odpowiedzialności za błędy powstałe w procesie publikacji i zastrzega sobie
prawo do zmiany parametrów technicznych z powodów konstrukcyjnych bądź handlowych bez uprzedzenia.

10/2023



CENNIK 2023

WENTYLACJA
DOMOWA

VENTS



QUIET



Wentylatory osiowe

przekonaj klientów jakie są ciche i skuteczne!

Więcej w naszej ofercie:



VENTS

WENTYLACJA PROFESJONALNA

CENNIK 2023
WENTYLACJA PROFESJONALNA



VENTS

WENTYLACJA MECHANICZNA DO DOMÓW JEDNORODZINNYCH

KATALOG / CENNIK 2023
WENTYLACJA MECHANICZNA Z ODZYSKIEM CIEPŁA DLA DOMÓW JEDNORODZINNYCH



VENTIKA

WENTYLACJA DOMOWA

Cennik 2023
Twoja Zdrowa Wentylacja



BLAUBERG Ventilatoren

WENTYLACJA DECENTRALNA WENTYLATORY SMART

WENTYLACJA DECENTRALNA WENTYLATORY SMART



airVENTS

KOMPAKTOWE CENTRALE WENTYLACYJNO-KLIMATYZACYJNE

CENNIK 2023



VENTS

FLEXIVENT Ø75 MM SYSTEM DYSTRYBUCCJI POWIETRZA DO WENTYLACJI MECHANICZNEJ Z ODZYSKIEM CIEPŁA

CENNIK 2023

WENTYLATORY OSIOWE NISKOSZUMOWE

Seria STYLE	3
Seria QUIET	3
Seria QUIET CHROME	4
Seria QUIET SATIN	4
Seria QUIET BLACK	5
Seria QUIET MILD DUO	5
Seria QUIET STYLE / STYLE - A	6
Seria QUIET S	7
Seria SILENTA S	7
Seria SILENTA M	8

WENTYLATORY OSIOWE

Seria S	8
Seria LD	9
Seria LDA	9
Seria M	10
Seria MA	10
Seria M3	11
Seria PF	11
Seria F	12
Seria D1	12

WENTYLATORY KANAŁOWE

Seria QUIETLINE -K / QUIETLINE-K DUO	13
Seria VKO / VKO1	14

AKCESORIA DO WENTYLATORÓW

Sterownik wielofunkcyjny BU-1-60	15
Zawór zwrotny KO	15
Podstawa montażowa K	15
Regulator prędkości obrotów RS-1-300 / RS-1-400	16
Przełącznik prędkości do wentylatorów 2-biegowych P2-10	16
Przełącznik biegów P3-1-300	16

NAWIEWNIKI/NAWIETRZAKI

Nawiewniki PRESSVENT	17
Nawiewniki PS100/101/102 WH	17

SYSTEMY KANAŁÓW PŁASKICH

Kanały płaskie.....	19
Łączniki kanałów płaskich.....	19
Łączniki kanałów płaskich z zaworem zwrotnym.....	19
Kolana poziome 90°	20
Kolana pionowe 90°	20
Kolana poziome 45°	20
Kolana pionowe 45°	20
Kolana wielokątowe.....	21
Łączniki przekrojów zmiennych w jednej płaszczyźnie bocznej	21
Łączniki przekrojów zmiennych współosiowe	21
Kolano mimośrodowe	21
Kolano pionowe 90° do łączenia kanałów płaskich z okrągłymi.....	22
Trójniki.....	22
Redukcje	23
Uchwyty.....	23
Kołnierze przyścienne / Kołnierze wypustowe	24
Zakończenia kanałów	24
Kratki nawiewno-wywiewne.....	24

SYSTEMY KANAŁÓW OKRĄGLYCH

Kanały okrągłe.....	25-26
Łączniki kanałów okrągłych	26
Łączniki kanałów okrągłych z zaworem zwrotnym / Z zaworem zwrotnym i kołnierzem	26-27
Elastyczne łączniki kanałów okrągłych.....	27
Trójniki.....	27
Kolana okrągłe 90°	27
Kolana okrągłe 45°	28
Redukcje	28
Uchwyty.....	28
Kołnierz przyścienny / Gumowy	29
Kanały elastyczne PVC.....	29
Opaski zaciskowe	30
Taśmy uszczelniające	30

KRATKI WENTYLACYJNE

Kratki nawiewno-wywiewne	31-36
Kratki wywiewne	36
Kratki sufitowe.....	37
Dyfuzory	37
Oslony metalowe	38
Kratki drzwiowe	38
Anemostaty z kołnierzem	39

DRZWICZKI REWIZYJNE	39
----------------------------------	-----------

AKCESORIA

Kanały aluminiowe typu flex.....	40
Opaski zaciskowe	40
Złączki kanałów elastycznych	41
Rozety.....	41

Seria: **STYLE**



Innowacyjny wentylator z automatyczną żaluzją przeznaczony do wentylacji wywiewnej pomieszczeń.

Dostępne opcje:

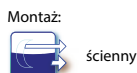

Wbudowane:



Akcesoria dodatkowe:



Wymiary:

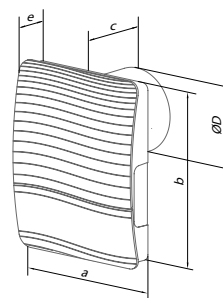

Kod	Waga [kg]	a [mm]	b [mm]	c [mm]	e [mm]	øD [mm]
100 STYLE	0,55	175	221	77	39	99

Kod	Nazwa	Wydajność [m³/h]	Moc [W]	Poziom ciśnienia akustycznego [dB(A)/3 m]	Max. ciśnienie [Pa]	+	8	Cena [PLN netto]
100 STYLE	wentylator osiowy ø100 mm standard					+	8	282,00
100 STYLE T	wentylator osiowy ø100 mm z timerem	97	9	25	44	+	8	352,00
100 STYLE TH	wentylator osiowy ø100 mm z higrostatem i timerem					+	8	423,00

Seria: **QUIET**



Ciche wentylatory osiowe z zaworem zwrotnym przeznaczone do wentylacji wywiewnej.

Dostępne opcje:



Wbudowane:



Akcesoria dodatkowe:



Wymiary:

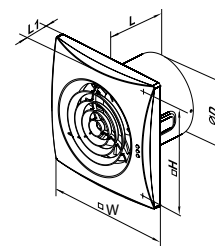

Kod	Waga [kg]	W [mm]	H [mm]	L [mm]	L1 [mm]	øD [mm]
100 QUIET	0,55	158	136	81	26	99
125 QUIET	0,78	182	158	91	27	124
150 QUIET	1,33	214	190	111	32	148
150 QUIET EXTRA	1,33	214	190	111	32	148

Kod	Nazwa	Wydajność [m³/h]	Moc [W]	Poziom ciśnienia akustycznego [dB(A)/3 m]	Max. ciśnienie [Pa]	+	10	Cena [PLN netto]
100 QUIET	wentylator osiowy ø100 mm standard					+	10	226,00
100 QUIET V	wentylator osiowy ø100 mm z wyłącznikiem sznurkowym					+	10	240,00
100 QUIET T	wentylator osiowy ø100 mm z timerem	97	7,5	25	43	+	10	255,00
100 QUIET TH	wentylator osiowy ø100 mm z higrostatem i timerem					+	10	296,00
100 QUIET TP	wentylator osiowy ø100 mm z timerem i czujnikiem ruchu					+	10	352,00

Kod	Nazwa	Wydajność [m³/h]	Moc [W]	Poziom ciśnienia akustycznego [dB(A)/3m]	Max. ciśnienie [Pa]	+	10	Cena [PLN netto]
125 QUIET	wentylator osiowy ø125 mm standard					+	10	268,00
125 QUIET V	wentylator osiowy ø125 mm z wyłącznikiem sznurkowym					+	10	282,00
125 QUIET T	wentylator osiowy ø125 mm z timerem	185	17	32	72	+	10	296,00
125 QUIET TH	wentylator osiowy ø125 mm z higrostatem i timerem					+	10	338,00
125 QUIET TP	wentylator osiowy ø125 mm z timerem i czujnikiem ruchu					+	10	395,00

Kod	Nazwa	Wydajność [m³/h]	Moc [W]	Poziom ciśnienia akustycznego [dB(A)/3 m]	Max. ciśnienie [Pa]	+	8	Cena [PLN netto]
150 QUIET	wentylator osiowy ø150 mm standard					+	8	382,00
150 QUIET V	wentylator osiowy ø150 mm z wyłącznikiem sznurkowym					+	8	395,00
150 QUIET T	wentylator osiowy ø150 mm z timerem	max. 315 min. 220	max. 19 min. 17	max. 33 min. 28	91	+	8	409,00
150 QUIET TH	wentylator osiowy ø150 mm z higrostatem i timerem					+	8	451,00
150 QUIET TP	wentylator osiowy ø150 mm z timerem i czujnikiem ruchu					+	8	507,00

– ilości kartonowe

*towar na indywidualne zamówienie
- tylko w podanych ilościach kartonowych



standard (-)



wyłącznik sznurkowy (V)



timer (T)



czujnik wilgotności (H)



czujnik ruchu (TP)



łożyska kulkowe



żaluzja automatyczna



zawór zwrotny



niskie napięcie (12V)

Seria: **QUIET CHROME**

Ciche wentylatory osiowe z zaworem zwrotnym przeznaczone do wentylacji wywiewnej.



Dostępne opcje:



Wbudowane:



Montaż:



Akcesoria dodatkowe:



Kolor:



Materiał:

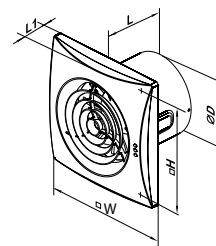

Wymiary:

Kod	Waga [kg]	W [mm]	H [mm]	L [mm]	L1 [mm]	øD [mm]
100 QUIET CHROME	0,55	158	136	81	26	99

Kod	Nazwa	Wydajność [m³/h]	Moc [W]	Poziom ciśnienia akustycznego [dB(A)/3 m]	Max. ciśnienie [Pa]			Cena [PLN netto]
100 QUIET CHROME	wentylator osiowy ø100 mm standard					+	10	296,00
100 QUIET CHROME V	wentylator osiowy ø100 mm z wyłącznikiem sznurkowym	97	7,5	25	43	+	10	311,00
100 QUIET CHROME T	wentylator osiowy ø100 mm z timerem					+	10	324,00
100 QUIET CHROME TH	wentylator osiowy ø100 mm z higrostatem i timerem					+	10	366,00

Seria: **QUIET SATIN**

Ciche wentylatory osiowe z zaworem zwrotnym przeznaczone do wentylacji wywiewnej.



Dostępne opcje:



Wbudowane:



Montaż:



Akcesoria dodatkowe:



Kolor:



Materiał:

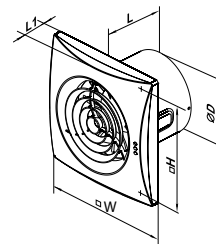

Wymiary:

Kod	Waga [kg]	W [mm]	H [mm]	L [mm]	L1 [mm]	øD [mm]
100 QUIET SATIN	0,55	158	136	81	26	99

Kod	Nazwa	Wydajność [m³/h]	Moc [W]	Poziom ciśnienia akustycznego [dB(A)/3 m]	Max. ciśnienie [Pa]			Cena [PLN netto]
100 QUIET SATIN	wentylator osiowy ø100 mm standard					+	10	268,00
100 QUIET SATIN V	wentylator osiowy ø100 mm z wyłącznikiem sznurkowym	97	7,5	25	43	+	10	282,00
100 QUIET SATIN T	wentylator osiowy ø100 mm z timerem					+	10	296,00
100 QUIET SATIN TH	wentylator osiowy ø100 mm z higrostatem i timerem					+	10	338,00



– ilości kartonowe

*towar na indywidualne zamówienie
- tylko w podanych ilościach kartonowych

Seria: **QUIET BLACK**

Ciche wentylatory osiowe z zaworem zwrotnym przeznaczone do wentylacji wywiewnej.



Dostępne opcje:



Wbudowane:



Montaż:



ścienny/sufitowy

Akcesoria dodatkowe:



Kolor:



Materiał:



Wymiary:

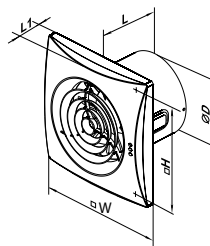

Kod	Nazwa	Wydajność [m³/h]	Moc [W]	Waga [kg]	W [mm]	H [mm]	L [mm]	L1 [mm]	øD [mm]	Cena [PLN netto]
100 QUIET BLACK	wentylator osiowy ø100 mm standard			0,55	158	136	81	26	99	
100 QUIET BLACK V	wentylator osiowy ø100 mm z wyłącznikiem sznurkowym	97	7,5							268,00
100 QUIET BLACK T	wentylator osiowy ø100 mm z timerem									296,00
100 QUIET BLACK TH	wentylator osiowy ø100 mm z higrostatem i timerem									338,00

Seria: **QUIET MILD DUO**

Ciche wentylatory osiowe z zaworem zwrotnym przeznaczone do wentylacji wywiewnej.



Dostępne opcje:



Wbudowane:



Montaż:



ścienny/sufitowy

Akcesoria dodatkowe:



Kolor:



Materiał:



Wymiary:

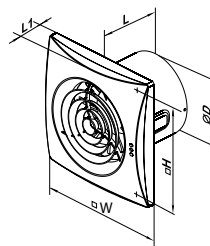

Kod	Nazwa	Wydajność [m³/h]	Moc [W]	Waga [kg]	W [mm]	H [mm]	L [mm]	L1 [mm]	øD [mm]	Cena [PLN netto]
100 QUIET MILD DUO	wentylator osiowy ø100 mm standard			0,55	158	136	81	26	99	255,00
100 QUIET MILD DUO V	wentylator osiowy ø100 mm z wyłącznikiem sznurkowym	max. 90 min. 60	max. 7,5 min. 4,0							268,00
100 QUIET MILD DUO T	wentylator osiowy ø100 mm z timerem									282,00
100 QUIET MILD DUO TH	wentylator osiowy ø100 mm z higrostatem i timerem									324,00

– ilości kartonowe

*towar na indywidualne zamówienie
- tylko w podanych ilościach kartonowych



standard (-)



wyłącznik sznurkowy (V)



timer (T)



czujnik wilgotności (H)



czujnik ruchu (TP)



łożyska kulkowe



żaluzja automatyczna



zawór zwrotny



niskie napięcie (12V)

Seria: **QUIET STYLE**

Ciche wentylatory osiowe z zaworem zwrotnym oraz panelem dekoracyjnym, przeznaczone do wentylacji wywiewnej.



Dostępne opcje:



Wbudowane:



Montaż:



ścienny/sufitowy

Akcesoria dodatkowe:



Kolor:



Materiał:



Wymiary:

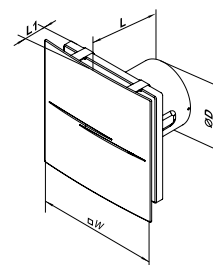

Kod	Waga [kg]	W [mm]	L [mm]	L1 [mm]	øD [mm]
100 QUIET STYLE	0,66	200	130	49	99

Kod	Nazwa	Wydajność [m³/h]	Moc [W]	Poziom ciśnienia akustycznego [dB(A)/3 m]	Max. ciśnienie [Pa]			Cena [PLN netto]
100 QUIET STYLE	wentylator osiowy ø100 mm standard					+	6	255,00
100 QUIET STYLE T	wentylator osiowy ø100 mm z timerem	90	7,5	26	27	+	6	282,00
100 QUIET STYLE TH	wentylator osiowy ø100 mm z higrostatem i timerem					+	6	324,00

Seria: **QUIET STYLE-A**

Ciche wentylatory osiowe z zaworem zwrotnym oraz panelem dekoracyjnym, przeznaczone do wentylacji wywiewnej.



Dostępne opcje:



Wbudowane:



Montaż:



ścienny/sufitowy

Akcesoria dodatkowe:



Kolor:



Materiał:



Wymiary:

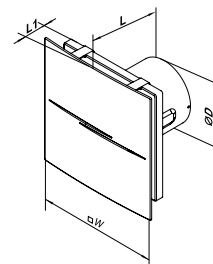

Kod	Waga [kg]	W [mm]	L [mm]	L1 [mm]	øD [mm]
100 QUIET STYLE-A	0,66	200	130	49	99

Kod	Nazwa	Wydajność [m³/h]	Moc [W]	Poziom ciśnienia akustycznego [dB(A)/3 m]	Max. ciśnienie [Pa]			Cena [PLN netto]
100 QUIET STYLE A	wentylator osiowy ø100 mm standard					+	6	282,00
100 QUIET STYLE A T	wentylator osiowy ø100 mm z timerem	90	7,5	26	27	+	6	311,00
100 QUIET STYLE A TH	wentylator osiowy ø100 mm z higrostatem i timerem					+	6	352,00



standard (-)



wyłącznik sznurkowy (V)



timer (T)



czujnik wilgotności (H)



czujnik ruchu (TP)



łożyska kulkowe



żaluzja automatyczna



zawór zwrotny



niskie napięcie (12V)



– ilości kartonowe

*towar na indywidualne zamówienie - tylko w podanych ilościach kartonowych

Seria: **QUIET S**

Ciche wentylatory osiowe z zaworem zwrotnym i panelem dekoracyjnym przeznaczone do wentylacji wywiewnej.



Dostępne opcje:



Wbudowane:



Montaż:



Kolor:



Materiał:



Wymiary:

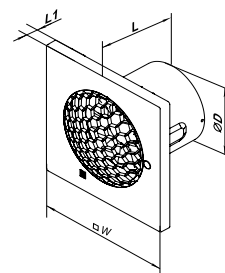

Kod	Waga [kg]	W [mm]	L [mm]	L1 [mm]	øD [mm]
100 QUIET S	0,58	175	123	42	99

Kod	Nazwa	Wydajność [m³/h]	Moc [W]	Poziom ciśnienia akustycznego [dB(A)/3 m]	Max. ciśnienie [Pa]			Cena [PLN netto]
100 QUIET S	wentylator osiowy ø100 mm standard					+	7	255,00
100 QUIET S T	wentylator osiowy ø100 mm z timerem	99	7,5	24	44	+	7	282,00
100 QUIET S TH	wentylator osiowy ø100 mm z higrostatem i timerem					+	7	324,00

Seria: **SILENTA S**

Ciche wentylatory osiowe przeznaczone do wentylacji wywiewnej.



Dostępne opcje:



Wbudowane:



Montaż:



Akcesoria dodatkowe:



Kolor:



Materiał:



Wymiary:

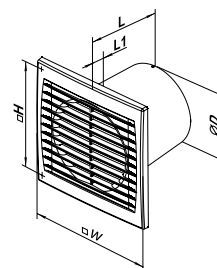

Kod	Waga [kg]	W [mm]	H [mm]	L [mm]	L1 [mm]	øD [mm]
100 SILENTA S	0,52	150	120	108	12	100
125 SILENTA S	0,69	176	140	114	13	125
150 SILENTA S	0,85	205	165	132	14	150

Kod	Nazwa	Wydajność [m³/h]	Moc [W]	Poziom ciśnienia akustycznego [dB(A)/3 m]	Max. ciśnienie [Pa]			Cena [PLN netto]
100 SILENTA S	wentylator osiowy ø100 mm standard					+	18	85,00
100 SILENTA S V	wentylator osiowy ø100 mm z wyłącznikiem sznurkowym	78	7,0	26	26	+	18	99,00
100 SILENTA S T	wentylator osiowy ø100 mm z timerem					+	18	114,00
100 SILENTA S TH	wentylator osiowy ø100 mm z higrostatem i timerem					+	18	155,00
Kod	Nazwa	Wydajność [m³/h]	Moc [W]	Poziom ciśnienia akustycznego [dB(A)/3 m]	Max. ciśnienie [Pa]			Cena [PLN netto]
125 SILENTA S	wentylator osiowy ø125 mm standard					+	7	106,00
125 SILENTA S V	wentylator osiowy ø125 mm z wyłącznikiem sznurkowym	148	9,3	31	28	+	7	121,00
125 SILENTA S T	wentylator osiowy ø125 mm z timerem					+	7	134,00
125 SILENTA S TH	wentylator osiowy ø125 mm z higrostatem i timerem					+	7	177,00
Kod	Nazwa	Wydajność [m³/h]	Moc [W]	Poziom ciśnienia akustycznego [dB(A)/3 m]	Max. ciśnienie [Pa]			Cena [PLN netto]
150 SILENTA S	wentylator osiowy ø150 mm standard					+	6	128,00
150 SILENTA S V	wentylator osiowy ø150 mm z wyłącznikiem sznurkowym	240	20	33	40	+	6	141,00
150 SILENTA S T	wentylator osiowy ø150 mm z timerem					+	6	155,00
150 SILENTA S TH	wentylator osiowy ø150 mm z higrostatem i timerem					+	6	199,00

– ilości kartonowe

*towar na indywidualne zamówienie - tylko w podanych ilościach kartonowych



standard (-)



wyłącznik sznurkowy (V)



timer (T)



czujnik wilgotności (H)



czujnik ruchu (TP)



łożyska kulkowe



żaluzja automatyczna



zawór zwrotny



niskie napięcie (12V)

Seria: **SILENTA M**

Ciche wentylatory osiowe przeznaczone do wentylacji wywiewnej.



Dostępne opcje:



Wbudowane:



Montaż:



ścienny/sufitowy

Akcesoria dodatkowe:



Kolor:



Materiał:



Wymiary:

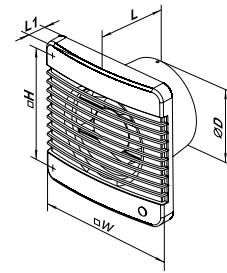

Kod	Waga [kg]	W [mm]	H [mm]	L [mm]	L1 [mm]	øD [mm]
100 SILENTA M	0,48	159	135	89	23	100

Kod	Nazwa	Wydajność [m³/h]	Moc [W]	Poziom ciśnienia akustycznego [dB(A)/3 m]	Max. ciśnienie [Pa]			Cena [PLN netto]
100 SILENTA M	wentylator osiowy ø100 mm standard	78	7,0	26	28			16
100 SILENTA M V	wentylator osiowy ø100 mm z wyłącznikiem sznurkowym							16
100 SILENTA M T	wentylator osiowy ø100 mm z timerem							16
100 SILENTA M TH	wentylator osiowy ø100 mm z higrostatem i timerem							16

Seria: **S**

Wentylatory osiowe przeznaczone do wentylacji wywiewnej.



Dostępne opcje:



Montaż:



ścienny

Akcesoria dodatkowe:



Kolor:



Materiał:



Wymiary:

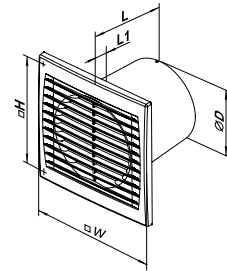

Kod	Waga [kg]	W [mm]	H [mm]	L [mm]	L1 [mm]	øD [mm]
100 S	0,59	150	120	108	12	100
125 S	0,75	176	140	114	13	125
150 S	1,13	205	165	132	14	150

Kod	Nazwa	Wydajność [m³/h]	Moc [W]	Poziom ciśnienia akustycznego [dB(A)/3 m]	Max. ciśnienie [Pa]			Cena [PLN netto]
100 S	wentylator osiowy ø100 mm standard	95	14	34	35			18
100 SV	wentylator osiowy ø100 mm z wyłącznikiem sznurkowym							18
100 ST	wentylator osiowy ø100 mm z timerem							18
100 STH	wentylator osiowy ø100 mm z higrostatem i timerem							18
100 S 12 V	wentylator osiowy ø100 mm niskonapięciowy 12V							18

Kod	Nazwa	Wydajność [m³/h]	Moc [W]	Poziom ciśnienia akustycznego [dB(A)/3 m]	Max. ciśnienie [Pa]			Cena [PLN netto]
125 S	wentylator osiowy ø125 mm standard	180	16	35	55			7
125 SV	wentylator osiowy ø125 mm z wyłącznikiem sznurkowym							7
125 ST	wentylator osiowy ø125 mm z timerem							7
125 STH	wentylator osiowy ø125 mm z higrostatem i timerem							7
125 S 12 V	wentylator osiowy ø125 mm niskonapięciowy 12V							7

Kod	Nazwa	Wydajność [m³/h]	Moc [W]	Poziom ciśnienia akustycznego [dB(A)/3 m]	Max. ciśnienie [Pa]			Cena [PLN netto]
150 S	wentylator osiowy ø150 mm standard	292	24	38	86			6
150 SV	wentylator osiowy ø150 mm z wyłącznikiem sznurkowym							6
150 ST	wentylator osiowy ø150 mm z timerem							6
150 STH	wentylator osiowy ø150 mm z higrostatem i timerem							6
150 S 12 V	wentylator osiowy ø150 mm niskonapięciowy 12V							6



standard (-)



wyłącznik sznurkowy (V)



timer (T)



czujnik wilgotności (H)



czujnik ruchu (TP)



łożyska kulkowe



żałuzja automatyczna



zawór zwrotny



niskie napięcie (12V)



– ilości kartonowe

*towar na indywidualne zamówienie - tylko w podanych ilościach kartonowych

Seria: **LD**

Dekoracyjne wentylatory osiowe przeznaczone do wentylacji wywiewnej.



Dostępne opcje:



Montaż:



ścienny

Akcesoria dodatkowe:



Kolor:



Materiał:

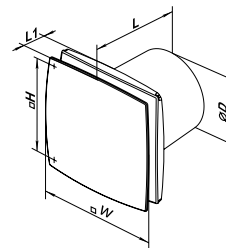

Wymiary:

Kod	Waga [kg]	W [mm]	H [mm]	L [mm]	L1 [mm]	øD [mm]
100 LD	0,60	152	120	126	30	100
125 LD	0,74	177	140	135	34	125

Kod	Nazwa	Wydajność [m³/h]	Moc [W]	Poziom ciśnienia akustycznego [dB(A)/3 m]	Max. ciśnienie [Pa]			Cena [PLN netto]
100 LD	wentylator osiowy ø100 mm standard					-	18	85,00
100 LD T	wentylator osiowy ø100 mm z timerem	88	14	33	33	-	18	114,00
100 LD TH	wentylator osiowy ø100 mm z higrostatem i timerem					-	18	155,00
Kod	Nazwa	Wydajność [m³/h]	Moc [W]	Poziom ciśnienia akustycznego [dB(A)/3 m]	Max. ciśnienie [Pa]			Cena [PLN netto]
125 LD	wentylator osiowy ø125 mm standard					-	7	99,00
125 LD T	wentylator osiowy ø125 mm z timerem	167	16	34	50	-	7	128,00
125 LD TH	wentylator osiowy ø125 mm z higrostatem i timerem					-	7	169,00

Seria: **LDA**

Dekoracyjne wentylatory osiowe przeznaczone do wentylacji wywiewnej.



Dostępne opcje:



Montaż:



ścienny

Akcesoria dodatkowe:



Kolor:



Materiał:

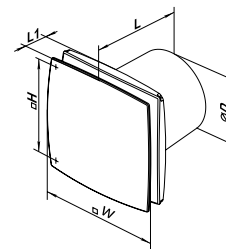

Wymiary:

Kod	Waga [kg]	W [mm]	H [mm]	L [mm]	L1 [mm]	øD [mm]
100 LDA	0,6	152	120	126	30	100
125 LDA	0,74	177	140	135	34	125

Kod	Nazwa	Wydajność [m³/h]	Moc [W]	Poziom ciśnienia akustycznego [dB(A)/3 m]	Max. ciśnienie [Pa]			Cena [PLN netto]
100 LDA	wentylator osiowy ø100 mm standard					-	12	121,00
100 LDA T	wentylator osiowy ø100 mm z timerem	88	14	33	33	-	12	149,00
100 LDA TH	wentylator osiowy ø100 mm z higrostatem i timerem					-	12	190,00
Kod	Nazwa	Wydajność [m³/h]	Moc [W]	Poziom ciśnienia akustycznego [dB(A)/3 m]	Max. ciśnienie [Pa]			Cena [PLN netto]
125 LDA	wentylator osiowy ø125 mm standard					-	6	134,00
125 LDA T	wentylator osiowy ø125 mm z timerem	167	16	34	50	-	6	163,00
125 LDA TH	wentylator osiowy ø125 mm z higrostatem i timerem					-	6	204,00

– ilości kartonowe

*towar na indywidualne zamówienie
- tylko w podanych ilościach kartonowych



standard (-)



wyłącznik sznurkowy (V)



timer (T)



czujnik wilgotności (H)



czujnik ruchu (TP)



łożyska kulkowe



żaluzja automatyczna



zawór zwrotny



niskie napięcie (12V)

Seria: **M**

Wentylatory osiowe przeznaczone do wentylacji wywiewnej.



Dostępne opcje:



Montaż:



Akcesoria dodatkowe:



Kolor:



Materiał:

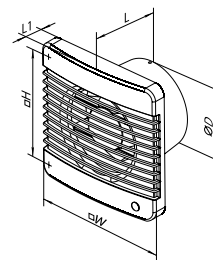

Wymiary:

Kod	Waga [kg]	W [mm]	H [mm]	L [mm]	L1 [mm]	øD [mm]
100 M	0,55	159	135	89	23	100
125 M	0,70	180	150	94	25	125

Kod	Nazwa	Wydajność [m³/h]	Moc [W]	Poziom ciśnienia akustycznego [dB(A)/3 m]	Max. ciśnienie [Pa]			Cena [PLN netto]
100 M	wentylator osiowy ø100 mm standard	98	14	34	35			85,00
100 M T	wentylator osiowy ø100 mm z timerem							
100 M TH	wentylator osiowy ø100 mm z higrostatem i timerem							
100 M TP	wentylator osiowy ø100 mm z czujnikiem ruchu							
Kod	Nazwa	Wydajność [m³/h]	Moc [W]	Poziom ciśnienia akustycznego [dB(A)/3 m]	Max. ciśnienie [Pa]			Cena [PLN netto]
125 M	wentylator osiowy ø125 mm standard	185	16	35	55			99,00
125 M T	wentylator osiowy ø125 mm z timerem							
125 M TH	wentylator osiowy ø125 mm z higrostatem i timerem							
125 M TP	wentylator osiowy ø125 mm z czujnikiem ruchu							

Seria: **MA**

Wentylatory osiowe z automatyczną żaluzją przeznaczone do wentylacji wywiewnej.



Dostępne opcje:



Wbudowane:



Montaż:



Akcesoria dodatkowe:



Kolor:



Materiał:

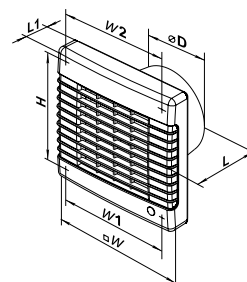

Wymiary:

Kod	Waga [kg]	W [mm]	W1 [mm]	W2 [mm]	H [mm]	L [mm]	L1 [mm]	øD [mm]
100 MA	0,65	165	150	150	150	92	32	100
125 MA	0,75	190	174	128	173	98	33	125

Kod	Nazwa	Wydajność [m³/h]	Moc [W]	Poziom ciśnienia akustycznego [dB(A)/3 m]	Max. ciśnienie [Pa]			Cena [PLN netto]
100 MA	wentylator osiowy ø100 mm standard	98	18	34	35			141,00
100 MA T	wentylator osiowy ø100 mm z timerem							
100 MA TH	wentylator osiowy ø100 mm z higrostatem i timerem							
Kod	Nazwa	Wydajność [m³/h]	Moc [W]	Poziom ciśnienia akustycznego [dB(A)/3 m]	Max. ciśnienie [Pa]			Cena [PLN netto]
125 MA	wentylator osiowy ø125 mm standard	185	22	35	55			149,00
125 MA T	wentylator osiowy ø125 mm z timerem							
125 MA TH	wentylator osiowy ø125 mm z higrostatem i timerem							



standard (-)



wyłącznik sznurkowy (V)



timer (T)



czujnik wilgotności (H)



czujnik ruchu (TP)



łożyska kulkowe



żaluzja automatyczna



zawór zwrotny



niskie napięcie (12 V)



- ilości kartonowe

*towar na indywidualne zamówienie - tylko w podanych ilościach kartonowych

Seria: **M3**



Wentylatory osiowe przeznaczone do wentylacji wywiewnej.

Dostępne opcje:



Akcesoria dodatkowe:



Montaż:



ścienny

Kolor:



Materiał:

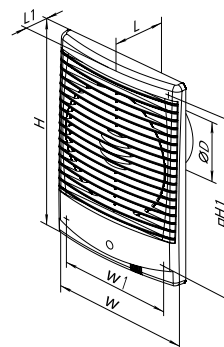

Wymiary:

Kod	Waga [kg]	W [mm]	W1 [mm]	H [mm]	H1 [mm]	L [mm]	L1 [mm]	øD [mm]
100 M3	0,61	185	155	256	226	86	30	100
125 M3	0,80	185	155	256	226	86	30	125

Kod	Nazwa	Wydajność [m³/h]	Moc [W]	Poziom ciśnienia akustycznego [dB(A)/3 m]	Max. ciśnienie [Pa]			Cena [PLN netto]
100 M3	wentylator osiowy ø100 mm standard	98	14	34	35	-	10	111,00
Kod	Nazwa	Wydajność [m³/h]	Moc [W]	Poziom ciśnienia akustycznego [dB(A)/3 m]	Max. ciśnienie [Pa]			Cena [PLN netto]
125 M3	wentylator osiowy ø125 mm standard	185	16	35	55	-	10	128,00

Seria: **PF**



Wentylatory osiowe przeznaczone do wentylacji wywiewnej.

Dostępne opcje:



Montaż:



ścienny/ sufitowy (zalecany tylko dla wersji L)

Kolor:



Materiał:

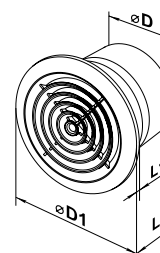

Wymiary:

Kod	Waga [kg]	L [mm]	L1 [mm]	øD [mm]	øD1 [mm]
100 PF	0,47	104	13	100	141
125 PF	0,58	110	15	125	166
150 PF	0,90	125	15	150	188

Kod	Nazwa	Wydajność [m³/h]	Moc [W]	Poziom ciśnienia akustycznego [dB(A)/3 m]	Max. ciśnienie [Pa]			Cena [PLN netto]
100 PF	wentylator osiowy ø100 mm standard	98	14	34	35	-	16	71,00
100 PF L	wentylator osiowy ø100 mm silnik na łożyskach kulowych					+	16	99,00
Kod	Nazwa	Wydajność [m³/h]	Moc [W]	Poziom ciśnienia akustycznego [dB(A)/3 m]	Max. ciśnienie [Pa]			Cena [PLN netto]
125 PF	wentylator osiowy ø125 mm standard	185	16	35	55	-	8	99,00
125 PF L	wentylator osiowy ø125 mm silnik na łożyskach kulowych					+	8	128,00
Kod	Nazwa	Wydajność [m³/h]	Moc [W]	Poziom ciśnienia akustycznego [dB(A)/3 m]	Max. ciśnienie [Pa]			Cena [PLN netto]
150 PF	wentylator osiowy ø150 mm standard	292	24	38	86	-	7	128,00
150 PF L	wentylator osiowy ø150 mm silnik na łożyskach kulowych					+	7	141,00

– ilości kartonowe

*towar na indywidualne zamówienie
- tylko w podanych ilościach kartonowych



standard (-)



wyłącznik sznurkowy (V)



timer (T)



czujnik wilgotności (H)



czujnik ruchu (TP)



łożyska kulkowe



żaluzja automatyczna



zawór zwrotny



niskie napięcie (12 V)

Seria: **F**

Wentylatory osiowe z kratką grawitacyjną przeznaczone do wentylacji wywiewnej.

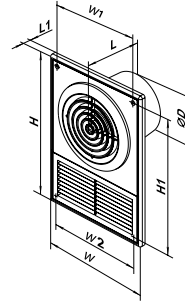
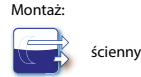

Wymiary:

Kod	Waga [kg]	W [mm]	W1 [mm]	W2 [mm]	H [mm]	H1 [mm]	L [mm]	L1 [mm]	øD [mm]
100 F	0,64	182	152	160	252	226	104	13	100
125 F	0,70	182	152	160	252	226	110	15	125

Kod	Nazwa	Wydajność [m³/h]	Moc [W]	Poziom ciśnienia akustycznego [dB(A)/3 m]	Max. ciśnienie [Pa]			Cena [PLN netto]
100 F	wentylator osiowy ø100 mm standard	98	14	34	35	-	12	99,00
125 F	wentylator osiowy ø125 mm standard	185	16	35	55	-	12	114,00

WENTYLATORY

Seria: **D1**

Wentylatory osiowe przeznaczone do wentylacji wywiewnej.

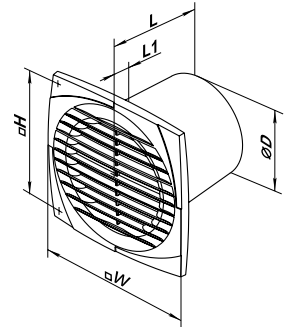

Wymiary:

Kod	Waga [kg]	W [mm]	H [mm]	L [mm]	L1 [mm]	øD [mm]
100 D1	0,58	150	120	93	9	100

Kod	Nazwa	Wydajność [m³/h]	Moc [W]	Poziom ciśnienia akustycznego [dB(A)/3 m]	Max. ciśnienie [Pa]			Cena [PLN netto]
100 D1	wentylator osiowy ø100 mm standard	95	14	34	35	-	18	58,00
100 D1 V	wentylator osiowy ø100 mm z wyłącznikiem sznurkowym	95	14	34	35	-	18	71,00
100 D1 T	wentylator osiowy ø100 mm z timerem	95	14	34	35	-	18	85,00
100 D1 TH	wentylator osiowy ø100 mm z higrostatem i timerem	95	14	34	35	-	18	128,00

WENTYLACJA DOMOWA



standard (-)



wyłącznik sznurkowy (V)



timer (T)



czujnik wilgotności (H)



czujnik ruchu (TP)



łożyska kulkowe



załuzja automatyczna



zawór zwrotny



niskie napięcie (12V)



– ilości kartonowe

*towar na indywidualne zamówienie - tylko w podanych ilościach kartonowych

Seria: **QUIETLINE K**

Ciche wentylatory kanałowe przeznaczone do wentylacji nawiewno-wywiewnej.

Dostępne opcje: Akcesoria dodatkowe:



Montaż:



Kolor:



Materiał:

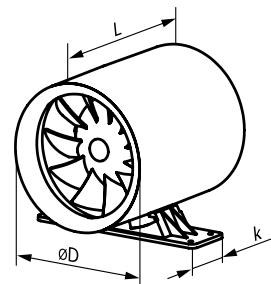

Wymiary:

Kod	Waga [kg]	L [mm]	k [mm]	øD [mm]
100 QUIETLINE-K	0,61	138	54	100
125 QUIETLINE-K	0,75	162	54	125
150 QUIETLINE-K	1,3	182	54	150

Kod	Nazwa	Wydajność [m³/h]	Moc [W]	Poziom ciśnienia akustycznego [dB(A)/3 m]	Max. ciśnienie [Pa]			Cena [PLN netto]
100 QUIETLINE-K	wentylator kanałowy ø100 mm standard	100	7,5	25	57	+	10	155,00
125 QUIETLINE-K	wentylator kanałowy ø125 mm standard	197	13	32	72	+	10	199,00
150 QUIETLINE-K	wentylator kanałowy ø150 mm standard	335	22	39	76	+	10	282,00

Seria: **QUIETLINE K DUO**

Ciche wentylatory kanałowe przeznaczone do wentylacji nawiewno-wywiewnej.

Dostępne opcje: Akcesoria dodatkowe:



Montaż:



Kolor:



Materiał:

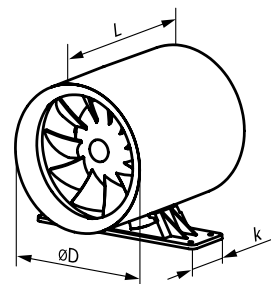

Wymiary:

Kod	Waga [kg]	L [mm]	k [mm]	øD [mm]
100 QUIETLINE-K DUO	0,61	138	54	99
125 QUIETLINE-K DUO	0,75	162	54	125
150 QUIETLINE-K DUO	1,3	182	54	150

Kod	Nazwa	Wydajność [m³/h]	Moc [W]	Poziom ciśnienia akustycznego [dB(A)/3 m]	Max. ciśnienie [Pa]			Cena [PLN netto]
100 QUIETLINE-K DUO	wentylator kanałowy ø100 mm standard	max. 100 min. 75	max. 7,5 min. 4,5	25	57	+	10	184,00
125 QUIETLINE-K DUO	wentylator kanałowy ø125 mm standard	max. 197 min. 145	max. 13 min. 10	32	71	+	10	226,00
150 QUIETLINE-K DUO	wentylator kanałowy ø150 mm standard	max. 335 min. 250	max. 22 min. 19	39	120	+	10	311,00

– ilości kartonowe

*towar na indywidualne zamówienie
- tylko w podanych ilościach kartonowych



standard (-)



wyłącznik sznurkowy (V)



timer (T)



czujnik wilgotności (H)



czujnik ruchu (TP)



łożyska kulkowe



żaluzja automatyczna



zawór zwrotny



niskie napięcie (12 V)

Seria: **VKO**

Wentylatory kanałowe przeznaczone do wentylacji nawiewno-wywiewnej.



Dostępne opcje:



Montaż:



kanałowy

Kolor:



Materiał:



Aksesoria dodatkowe:

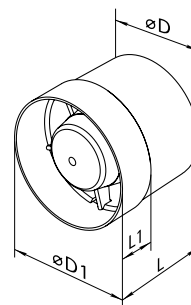

Wymiary:

Kod	Waga [kg]	L [mm]	L1 [mm]	øD1 [mm]	øD [mm]
100 VKO	0,41	91	31	104	100
125 VKO	0,48	93	31	129	125
125 VKO	0,8	108	46	154	150

Kod	Nazwa	Wydajność [m³/h]	Moc [W]	Poziom ciśnienia akustycznego [dB(A)/3 m]	Max. ciśnienie [Pa]			Cena [PLN netto]
100 VKO	wentylator kanałowy ø100 mm standard	105	14	37	37	-	10	63,00
125 VKO	wentylator kanałowy ø125 mm standard	185	16	38	57	-	10	71,00
150 VKO	wentylator kanałowy ø150 mm standard	298	24	40	90	-	10	99,00

Seria: **VKO1**

Wentylatory kanałowe przeznaczone do wentylacji nawiewno-wywiewnej.

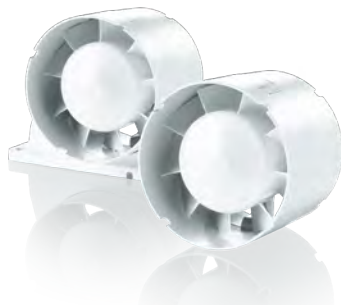

Dostępne opcje:



Montaż:



kanałowy

Kolor:



Materiał:



Aksesoria dodatkowe:

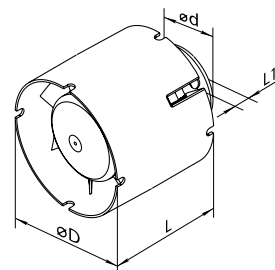

Wymiary:

Kod	Waga [kg]	L [mm]	L1 [mm]	ød [mm]	øD [mm]
100 VKO1	0,41	85	28	59	100
125 VKO1	0,43	90	28	59	125
150 VKO1	0,8	100	28	59	150

Kod	Nazwa	Wydajność [m³/h]	Moc [W]	Poziom ciśnienia akustycznego [dB(A)/3 m]	Max. ciśnienie [Pa]			Cena [PLN netto]
100 VKO1	wentylator kanałowy ø100 mm standard	107	14	36	41	-	24	78,00
100 VKO1 T	wentylator kanałowy ø100 mm z timerem							106,00
125 VKO1	wentylator kanałowy ø125 mm standard	190	16	38	60	-	12	85,00
125 VKO1 T	wentylator kanałowy ø125 mm z timerem							114,00
150 VKO1	wentylator kanałowy ø150 mm standard	305	29	40	95	-	12	114,00
150 VKO1 T	wentylator kanałowy ø150 mm z timerem							141,00



standard (-)



wyłącznik sznurkowy (V)



timer (T)



czujnik wilgotności (H)



czujnik ruchu (TP)



łożyska kulkowe



załuża automatyczna



zawór zwrrotny



niskie napięcie (12 V)



- ilości kartonowe

*towar na indywidualne zamówienie - tylko w podanych ilościach kartonowych

STEROWNIK WIELOFUNKCYJNY

Sterownik przeznaczony do użycia z wentylatorami stosowanymi do pomieszczeń mieszkalnych, umożliwiając im pracę w różnych trybach działania.

Sterownik zawiera funkcje:

- wyłącznik
- czujnik wilgotności
- timer
- czujnik ruchu
- czujnik światła
- cykliczne wyłączenie i włączenie wentylatora
- wyłącznik sznurkowy



Kolor: Biały Materiał: ABS □ IP34

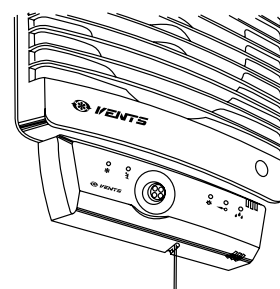

Kod	Nazwa	Maksymalne natężenie prądu [A]	Waga [kg]	Moc [W]	Wymiary [mm]	Cena [PLN netto]
BU-1-60	sterownik wielofunkcyjny	0,3	0,075	60	151x46x27	226,00

ZAWÓR ZWROTNY

Zawór zwrotny zapobiegający cofaniu się powietrza do wnętrza pomieszczeń.

Do wentylatorów z serii:

- M • M3
- S • SILENTA -S
- LD • SILENTA -M
- LDA



Kolor: Biały Materiał: ABS

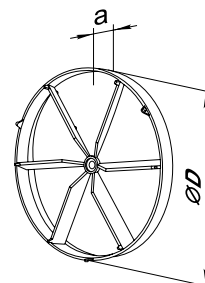

Kod	Nazwa	ØD [mm]	a [mm]	Cena [PLN netto]
KO 100	zawór zwrotny ø100 mm	100	14	14,00
KO 125	zawór zwrotny ø125 mm	125	14	15,00
KO 150	zawór zwrotny ø150 mm	150	14	19,00

PODSTAWA MONTAŻOWA

Podstawa montażowa do wentylatora.

Do wentylatorów z serii:

- VKO
- VKO1



Kolor: Biały Materiał: ABS

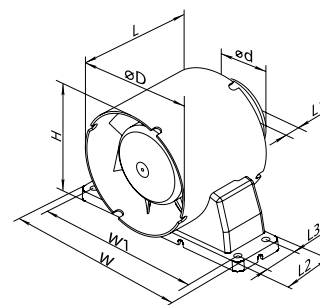

Kod	Nazwa	W [mm]	W1 [mm]	L2 [mm]	L3 [mm]	Cena [PLN netto]
K100VKO	podstawa montażowa do wentylatora 100 VKO/VKO1	160	144	45	29	12,00
K125VKO	podstawa montażowa do wentylatora 125 VKO/VKO1	185	169	45	29	14,00
K150VKO	podstawa montażowa do wentylatora 150 VKO/VKO1	200	184	45	29	19,00

– ilości kartonowe

*towar na indywidualne zamówienie - tylko w podanych ilościach kartonowych

S standard (-)
 H wyłącznik sznurkowy (V)
 T timer (T)
 H czujnik wilgotności (H)
 TP czujnik ruchu (TP)
 K łożyska kulkowe
 A żaluzja automatyczna
 Z zawór zwrotny
 12V niskie napięcie (12 V)

RS-1-300



Tyristorowy regulator prędkości obrotów:

- płynna regulacja prędkości obrotowej wentylatorów
- brak zakłóceń radiowych
- dedykowany dla wszystkich wentylatorów domowych jednobiegowych
- montaż w podtynkowej puszcze montażowej (w zestawie)

Kolor: Materiał:

Biały



Kod	Nazwa	Maksymalne natężenie prądu [A]	Napięcie [V]	Wymiary [mm]	Klasa bezpieczeństwa	Cena [PLN netto]
RS-1-300	tyristorowy regulator prędkości obrotów	1,5	1~230	95x85x0	IP40	144,00

RS-1-400



Tyristorowy regulator prędkości obrotów:

- płynna regulacja prędkości obrotowej wentylatorów
- brak zakłóceń radiowych
- regulator wyposażony w filtr zakłóceń wysokoczęstotliwościowych
- montaż podtynkowy (RS-1-400)/ natynkowy (RS-1-400N)
- dedykowany dla wszystkich wentylatorów domowych jednobiegowych
- montaż w podtynkowej/natynkowej puszcze montażowej (w zestawie)

Kolor: Materiał:

Biały



Kod	Nazwa	Maksymalne natężenie prądu [A]	Napięcie [V]	Wymiary [mm]	Klasa bezpieczeństwa	Cena [PLN netto]
RS-1-400	tyristorowy regulator prędkości obrotów	1,8	1~230	78x78x63	IP 40	184,00

P2-10



Przełącznik prędkości dla wentylatorów 2-biegowych:

- dedykowany dla wszystkich wentylatorów dwubiegowych - DUO
- montaż podtynkowy w standardowej puszcze (puszka do montażu podtynkowego MKV4 - brak w zestawie)

Kolor: Materiał:

Biały



Kod	Nazwa	Maksymalne natężenie prądu [A]	Napięcie [V]	Ilość biegów	Klasa bezpieczeństwa	Cena [PLN netto]
P2-10	przełącznik prędkości dla wentylatorów 2-biegowych	10,0	1~230	2	IP 40	113,00

P3-1-300



Przełącznik biegów wentylatora o silnikach wielobiegowych:

- dedykowany dla wentylatorów z serii VVR
- montaż podtynkowy w standardowej puszcze (puszka do montażu podtynkowego MKV2 - brak w zestawie)

Kolor: Materiał:

Biały



Kod	Nazwa	Maksymalne natężenie prądu [A]	Napięcie [V]	Ilość biegów	Klasa bezpieczeństwa	Cena [PLN netto]
P3-1-300	przełącznik biegów wentylatora	3,0	1~230	3	IP 40	105,00



standard (-)



wyłącznik sznurkowy (V)



timer (T)



czujnik wilgotności (H)



czujnik ruchu (TP)



łożyska kulkowe



załuża automatyczna



zawór zwrotny



niskie napięcie (12 V)



– ilości kartonowe

*towar na indywidualne zamówienie - tylko w podanych ilościach kartonowych

PRESSVENT



- Samoregulujące nawiewniki ciśnieniowe zapewniające optymalny przepływ powietrza:
- dwustrumieniowy nawiew powietrza górną lub dolną
 - montaż w stolارce aluminiowej za pomocą mufek
 - czerpnia posiada siatkę chroniącą przed owadami

Kolor: Biały Materiał: ABS

Kod	Nazwa	Przepływ powietrza 10 Pa	Przepływ powietrza 20 Pa	Cena [PLN netto]
PRESSVENT	ciśnieniowy nawiewnik okienny	6-25 m ³ /h	9-35 m ³ /h	55,70

PS100/101 WH



- Nawiewnik z regulowaną kratką wewnętrzną oraz kratką zewnętrzną z siatką:
- zapewnia regulowany dopływ świeżego powietrza do pomieszczeń mieszkalnych, biur itp. bez konieczności otwierania okien
 - zapobiega kumulacji wilgoci w pomieszczeniach
 - do montażu bezpośredniego przez ścianę

Kolor: Biały Materiał: ABS

Kod	Nazwa	Cena [PLN netto]
PS 100 WH	nawietrzak podokienny regulowany ø103 mm z kratką okrągłą	100,00
PS 101 WH	nawietrzak podokienny regulowany ø103 mm z kratką kwadratową	103,00

PS102 WH



- Nawiewnik z regulowaną kratką wewnętrzną oraz kratką zewnętrzną z siatką:
- zapewnia regulowany dopływ świeżego powietrza do pomieszczeń mieszkalnych, biur itp. bez konieczności otwierania okien
 - zapobiega kumulacji wilgoci w pomieszczeniach
 - do montażu bezpośredniego przez ścianę

Kolor: Biały Materiał: ABS

Kod	Nazwa	Cena [PLN netto]
PS 102 WH	nawietrzak podokienny regulowany ø103 mm z okapem	106,10

– ilości kartonowe

*towar na indywidualne zamówienie
- tylko w podanych ilościach kartonowych



standard (-)



wyłącznik sznurkowy (V)



timer (T)



czujnik wilgotności (H)



czujnik ruchu (TP)



łożyska kulkowe























żaluzja automatyczna



zawór zwrotny



niskie napięcie (12 V)

		110x55	122x60	204x60	220x90
Kanał płaski		005 010 015	4005 4010 4015	5005 510 515	910 915
Łącznik kanałów płaskich		020	420	520	920
Łącznik kanałów płaskich z zaworem zwrotnym		027	427	527	-
Kolano poziome 90°		050	450	550	950
Kolano pionowe 90°		060	460	560	960
Kolano poziome 45°		-	-	555	955
Kolano pionowe 45°		-	-	575	975
Kolano wielokątowe		045	-	545	-
Łącznik przekrojów zmiennych w płaszczyźnie bocznej		070	470	570	970
Łącznik przekrojów zmiennych współosiowy		-	471	-	-
Kolano łącznikowe mimośrodowe 90° do kanałów okrągłych		-	-	-	941 951 951-1 961 961-1
Kolano łącznikowe 90° do kanałów okrągłych		030	430 431	440 540 640	-
Trójnik płaski		082	482	582	982
Trójnik przelotowy na kanał Ø100 mm		083	-	-	-
Redukcja prostokątna		077	477	077	477
Łącznik kanału płaskiego 220x90 mm z kratką EL 90		-	-	957	977
Uchwyt mocujący do kanałów płaskich		022	422	122-5	922-1
Koźnierz przyścienny		0415	415	115-4	-
Koźnierz wpustowy		-	417	-	-
Zakończenie kanału		018	418	518	-
Kratka nawiewno-wywiewna		WP 571 WH/BR	-	WP 871 WH/BR	WP 905 WH/BR

Wymiary podane z dokładnością +/-2 mm.

*Towar dostępny również w woreczku foliowym z zawieszką za dopłatą 0,50 PLN/szt. Ilości kartonowe dla produktów pakowanych mogą się różnić od podanych w tabeli.



- ilości kartonowe

KANAŁ PŁASKI

Kanał płaski do budowania systemów wentylacyjnych.

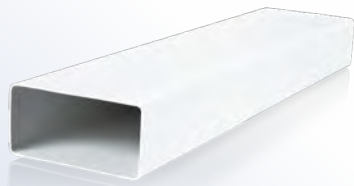

Dostępne dla systemów:

110x55 122x60 204x60 220x90





Kolor:

Materiał:

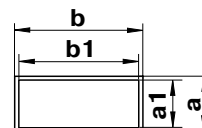
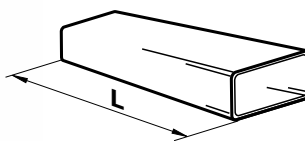
Biały

PVC



Kod	System	Nazwa	L [m]	a [mm]	b [mm]	a1 [mm]	b1 [mm]	 *	Cena [PLN netto]
005		kanał płaski 110x55 mm, dł. 0,5 mb.	0,5					20	14,70
010	110x55	kanał płaski 110x55 mm, dł. 1,0 mb.	1	55	110	52	107	20	28,60
015		kanał płaski 110x55 mm, dł. 1,5 mb.	1,5					20	42,00
Kod	System	Nazwa	L [m]	a [mm]	b [mm]	a1 [mm]	b1 [mm]	 *	Cena [PLN netto]
4005		kanał płaski 122x60 mm, dł. 0,5 mb.	0,5					20	15,30
4010	122x60	kanał płaski 122x60 mm, dł. 1,0 mb.	1	60	122	57	119	20	29,20
4015		kanał płaski 122x60 mm, dł. 1,5 mb.	1,5					20	42,70
Kod	System	Nazwa	L [m]	a [mm]	b [mm]	a1 [mm]	b1 [mm]	 *	Cena [PLN netto]
5005		kanał płaski 204x60 mm, dł. 0,5 mb.	0,5					10	24,20
510	204x60	kanał płaski 204x60 mm, dł. 1,0 mb.	1	60	204	57	200	10	46,30
515		kanał płaski 204x60 mm, dł. 1,5 mb.	1,5					10	70,30
Kod	System	Nazwa	L [m]	a [mm]	b [mm]	a1 [mm]	b1 [mm]	 *	Cena [PLN netto]
910		kanał płaski 220x90 mm, dł. 1,0 mb.	1					6	74,10
915	220x90	kanał płaski 220x90 mm, dł. 1,5 mb.	1,5	90	220	86	216	6	104,30

ŁĄCZNIK KANAŁÓW

Łącznik kanałów płaskich do łączenia szeregowego kanałów płaskich.



Dostępne dla systemów:

110x55 122x60 204x60 220x90

Kolor:

Materiał:

Biały

PS

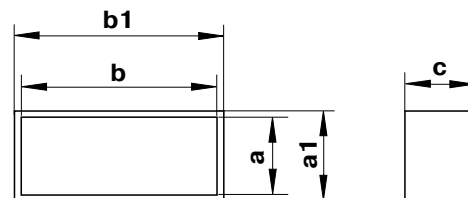

Kod	System	Nazwa	a [mm]	b [mm]	a1 [mm]	b1 [mm]	c [mm]	 *	Cena [PLN netto]
020	110x55	łącznik kanałów płaskich 110x55 mm	56	110	59	114	66	20	5,50
420	122x60	łącznik kanałów płaskich 122x60 mm	60	122	65	126	69	20	5,90
520	204x60	łącznik kanałów płaskich 204x60 mm	60	204	65	209	62	10	13,10
920	220x90	łącznik kanałów płaskich 220x90 mm	90	220	95	225	62	13	15,50

ŁĄCZNIK KANAŁÓW

Łącznik kanałów płaskich z zaworem zwrotnym, zapobiegającym cofaniu się powietrza.



Dostępne dla systemów:

110x55 122x60 204x60

Kolor:

Materiał:

Biały

PS

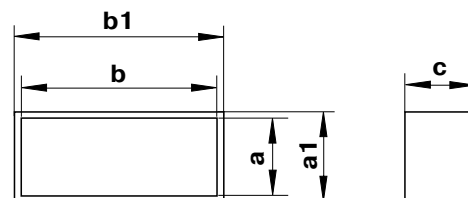

Kod	System	Nazwa	a [mm]	b [mm]	a1 [mm]	b1 [mm]	c [mm]	 *	Cena [PLN netto]
027	110x55	łącznik kanałów płaskich 110x55 mm z zaworem zwrotnym	56	110	59	114	66	20	7,30
427	122x60	łącznik kanałów płaskich 122x60 mm z zaworem zwrotnym	60	122	65	126	69	20	7,70
527	204x60	łącznik kanałów płaskich 204x60 mm z zaworem zwrotnym	60	204	65	209	62	10	15,70

KOLANO POZIOME 90°

Kolano poziome umożliwiające połączenie kanałów w ułożeniu poziomym pod kątem 90°.

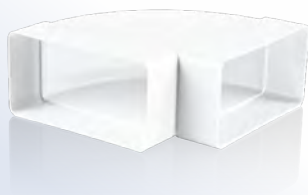

Dostępne dla systemów:

110x55 122x60 204x60 220x90

Kolor:

Biały

Materiał:

PS

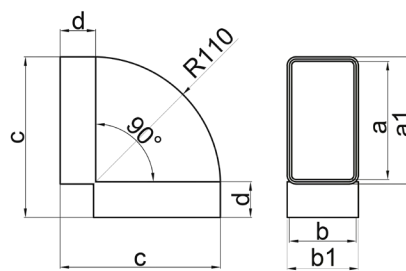

Kod	System	Nazwa	a [mm]	b [mm]	a1 [mm]	b1 [mm]	c [mm]	d [mm]	*	Cena [PLN netto]
050	110x55	kolano poziome 90°/110x55 mm	110	55	114	59	143	32	20	11,10
450	122x60	kolano poziome 90°/122x60 mm	122	60	126	64	155	32	20	11,30
550	204x60	kolano poziome 90°/204x60 mm	204	60	208	64	238	32	10	30,70
950	220x90	kolano poziome 90°/220x90 mm	220	90	224	94	262	35	6	56,70

KOLANO PIONOWE 90°

Kolano pionowe umożliwiające połączenie kanałów w ułożeniu pionowym pod kątem 90°.



Dostępne dla systemów:

110x55 122x60 204x60 220x90

Kolor:

Biały

Materiał:

PS

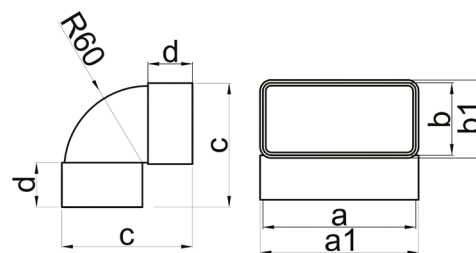

Kod	System	Nazwa	a [mm]	b [mm]	a1 [mm]	b1 [mm]	c [mm]	d [mm]	*	Cena [PLN netto]
060	110x55	kolano pionowe 90°/110x55 mm	110	55	114	59	89	32	20	8,70
460	122x60	kolano pionowe 90°/122x60 mm	122	60	124	64	39	32	20	9,80
560	204x60	kolano pionowe 90°/204x60 mm	204	60	208	64	103	42	10	24,40
960	220x90	kolano pionowe 90°/220x90 mm	220	90	224	94	130	35	6	39,30

KOLANO POZIOME 45°

Kolano poziome umożliwiające połączenie kanałów w ułożeniu poziomym pod kątem 45°.



Dostępne dla systemów:

204x60 220x90

Kolor:

Biały

Materiał:

PS

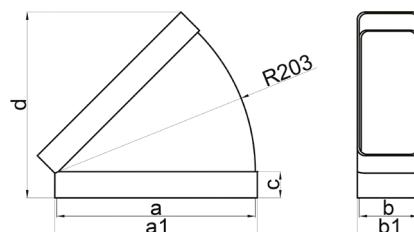

Kod	System	Nazwa	a [mm]	a1 [mm]	b [mm]	b1 [mm]	c [mm]	d [mm]	e [mm]	*	Cena [PLN netto]
555	204x60	kolano poziome 45°/204x60 mm	204	208	60	64	27	192	2	6	24,60
955	220x90	kolano poziome 45°/220x90 mm	220	224	90	94	27	202	2	6	34,70

KOLANO PIONOWE 45°

Kolano pionowe umożliwiające połączenie kanałów w ułożeniu pionowym pod kątem 45°.

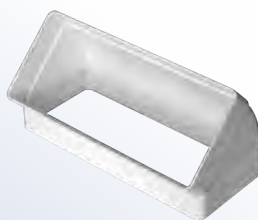

Dostępne dla systemów:

204x60 220x90

Kolor:

Biały

Materiał:

PS



Kod	System	Nazwa	a [mm]	b [mm]	c [mm]	d [mm]	a1 [mm]	b1 [mm]	*	Cena [PLN netto]
575	204x60	kolano pionowe 45°/204x60 mm	204	60	22	90	209	65	10	20,40
975	220x90	kolano pionowe 45°/220x90 mm	220	90	27	112	225	94	6	28,20

Wymiary podane z dokładnością +/- 2 mm.

*Towar dostępny również w woreczku foliowym z zawieszką za dopłatą 0,50 PLN/szt. Ilości kartonowe dla produktów pakowanych mogą się różnić od podanych w tabeli.

– ilości kartonowe

KOLANO WIELOKĄTOWE

Kolano wielokątowe umożliwia połączenie kanałów w ułożeniu poziomym pod dowolnym kątem od 3-45°. Do samodzielnego docięcia.



Dostępne dla systemów:

110x55 204x60

Kolor:

Biały

Materiał:

PS

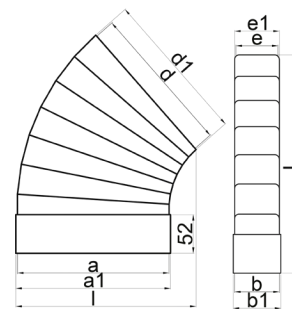

Kod	System	Nazwa	a [mm]	a1 [mm]	b [mm]	b1 [mm]	L [mm]	l [mm]	d [mm]	d1 [mm]	e [mm]	e1 [mm]	*	Cena [PLN netto]
045	110x55	kolano wielokątowe 110x55 mm	104	110	55	59	190	143	106	110	52	57	20	12,30
545	204x60	kolano wielokątowe 204x60 mm	204	209	56	60	286	247	201	205	53	57	10	38,90

ŁĄCZNIK PRZEKROJÓW

Łącznik przekrojów zmiennych w jednej płaszczyźnie bocznej. Pozwala na połączenie kanału płaskiego z okrągłym.



Dostępne dla systemów:

110x55 122x60 204x60 220x90

Kolor:

Biały

Materiał:

PS

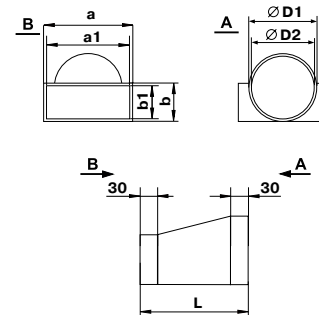

Kod	System	Nazwa	a [mm]	a1 [mm]	b [mm]	b1 [mm]	∅D1 [mm]	∅D2 [mm]	L [mm]	*	Cena [PLN netto]
070	110x55	łącznik przekrojów zmiennych w płaszczyźnie bocznej 110x55 mm	113	110	59	55	103	100	137	20	11,10
470	122x60	łącznik przekrojów zmiennych w płaszczyźnie bocznej 122x60 mm	124	122	64	60	103	100	137	20	11,70
570	204x60	łącznik przekrojów zmiennych w płaszczyźnie bocznej 204x60 mm	208	204	64	60	128	125	140	10	24,20
970	220x90	łącznik przekrojów zmiennych w płaszczyźnie bocznej 220x90 mm	224	220	94	90	153	150	165	6	50,30

ŁĄCZNIK PRZEKROJÓW

Łącznik przekrojów zmiennych - współosiowy. Pozwala na połączenie współosiowe kanału płaskiego z okrągłym.

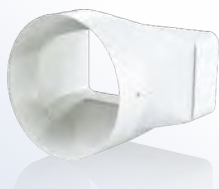

Dostępne dla systemów:

122x60

Kolor:

Biały

Materiał:

PS

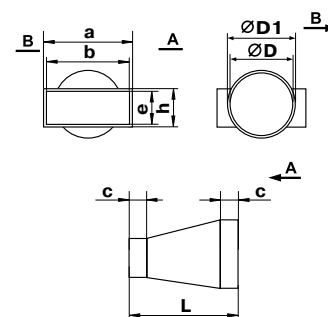

Kod	System	Nazwa	a [mm]	b [mm]	c [mm]	∅D [mm]	∅D1 [mm]	e [mm]	h [mm]	L [mm]	*	Cena [PLN netto]
471	122x60	łącznik przekrojów zmiennych współosiowy 122x60/∅100 mm	124	122	30	100	103	60	64	137	20	11,70

KOLANO MIMOŚRODKOWE

Kolano łącznikowe 90° do połączenia kanałów płaskich z kanałem okrągłym. Ruchomy mimośród dla 941, 951, 961.

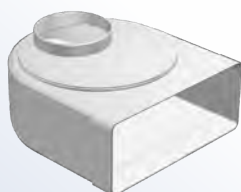

Dostępne dla systemów:

220x90

Kolor:

Biały

Materiał:

PS

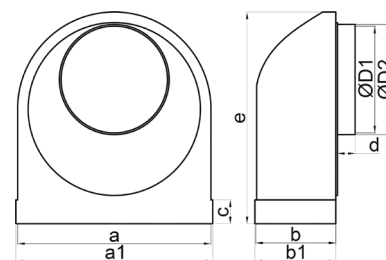

Kod	Nazwa	a [mm]	a1 [mm]	b [mm]	b1 [mm]	∅D1 [mm]	∅D2 [mm]	c [mm]	d [mm]	e [mm]	*	Cena [PLN netto]
941	kolano łącznikowe mimośrodkowe 220x90 / ∅100 mm	220	224	90	94	100	103	27	20	240	6	49,30
951	kolano łącznikowe mimośrodkowe 220x90 / ∅125 mm	220	224	90	94	125	128	27	20	240	6	51,20
951-1	kolano łącznikowe mimośrodkowe 220x90 / ∅125 mm	220	224	90	94	125	128	27	20	240	6	41,60
961	kolano łącznikowe mimośrodkowe 220x90 / ∅150 mm	220	224	90	94	150	153	27	20	240	6	51,20
961-1	kolano łącznikowe mimośrodkowe 220x90 / ∅150 mm	220	224	90	94	150	153	27	20	240	6	41,60

KOLANO PIONOWE 90°

Kolano łącznikowe 90° do łączenia kanałów płaskich z okrągłymi.



Dostępne dla systemów:

110x55 122x60 204x60

Kolor:

Materiał:

Biały

PS

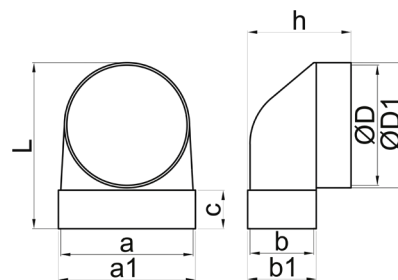

Kod	System	Nazwa	a [mm]	a1 [mm]	Ø D [mm]	Ø D1 [mm]	b [mm]	b1 [mm]	c [mm]	h [mm]	L [mm]	*	Cena [PLN netto]
030	110x55	kolano pionowe łącznikowe 110x55/Ø100 mm, 90°	110	114	100	103	55	57	32	87	138	20	9,30
430	122x60	kolano pionowe łącznikowe 122x60/Ø100 mm, 90°	122	125	100	103	60	64	32	95	140	20	10,80
431		kolano pionowe łącznikowe 122x60 mm/Ø100 mm, 90°	122	125	100	103	60	64	62	125	140	25	14,20
440	204x60	kolano pionowe łącznikowe 204x60 mm/Ø100 mm, 90°	204	209	97	100	58	62	42	92	220	10	26,00
540		kolano pionowe łącznikowe 204x60 mm/Ø125 mm, 90°	204	209	122	125	58	62	42	92	220	10	26,00
640		kolano pionowe łącznikowe 204x60 mm/Ø150 mm, 90°	204	209	147	150	58	62	42	92	220	10	26,00

TRÓJNIK PŁASKI

Trójnik płaski do prostokątnego rozgałęzienia kanałów płaskich.



Dostępne dla systemów:

110x55 122x60 204x60 220x90

Kolor:

Materiał:

Biały

PS

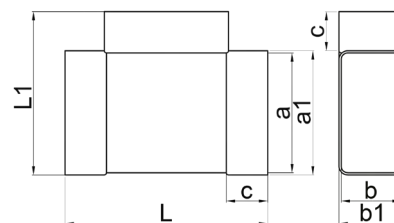

Kod	System	Nazwa	a [mm]	a1 [mm]	b [mm]	b1 [mm]	c [mm]	L [mm]	L1 [mm]	*	Cena [PLN netto]
082	110x55	trójnik płaski 110x55 mm	110	114	55	59	38	174	144	20	13,10
482	122x60	trójnik płaski 122x60 mm	122	126	60	64	38	197	155	10	14,20
582	204x60	trójnik płaski 204x60 mm	204	209	60	64	42	288	248	10	30,60
982	220x90	trójnik płaski 220x90 mm	220	225	90	95	27	275	261	6	140,20

TRÓJNIK PRZELOTOWY

Trójnik przełotowy na kanał Ø100 mm do prostokątnego rozgałęzienia kanałów płaskich z kanałem okrągłym.

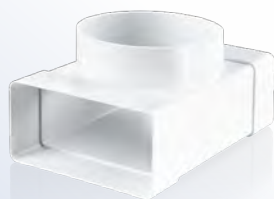

Dostępne dla systemów:

110x55

Kolor:

Materiał:

Biały

PS

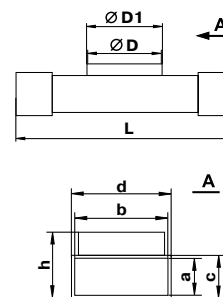

Kod	System	Nazwa	a x b [mm]	D [mm]	D1 [mm]	c [mm]	d [mm]	h [mm]	L [mm]	*	Cena [PLN netto]
083	110x55	trójnik przełotowy 110x55 mm /Ø100 mm	55x110	100	103	58	113	87	172	25	13,70



REDUKCJA PROSTOKĄTNA

Umożliwia przejście szeregowo z kanału o większym przekroju na kanał o przekroju mniejszym.

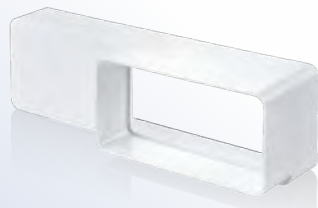

Dostępne dla systemów:

110x55 204x60

Kolor:

Materiał:

Biały

PS

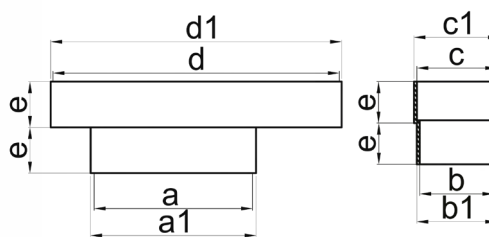

Kod	System	Nazwa	a [mm]	a1 [mm]	b [mm]	b1 [mm]	d [mm]	d1 [mm]	c [mm]	c1 [mm]	e [mm]	*	Cena [PLN netto]
077	110x55 204x60	redukcja prostokątna 204x60/110x55 mm	110	114	55	60	204	208	60	64	32	10	13,30

REDUKCJA PROSTOKĄTNA

Umożliwia przejście szeregowo z kanału o większym przekroju na kanał o przekroju mniejszym.

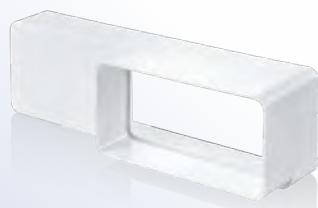

Dostępne dla systemów:

122x60 204x60

Kolor:

Materiał:

Biały

PS

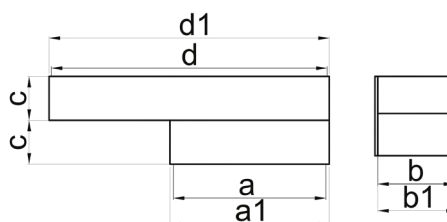

Kod	System	Nazwa	a [mm]	a1 [mm]	b [mm]	b1 [mm]	d [mm]	d1 [mm]	c [mm]	c1 [mm]	e [mm]	*	Cena [PLN netto]
477	122x60 204x60	redukcja prostokątna 204x60/122x60 mm	122	126	60	64	204	208	32	64	32	20	15,70

REDUKCJA PROSTOKĄTNA

Umożliwia przejście szeregowo z kanału o większym przekroju na kanał o przekroju mniejszym.

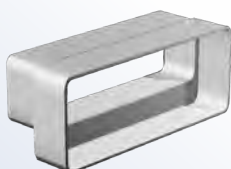

Dostępne dla systemów:

204x60 220x90

Kolor:

Materiał:

Biały

PS

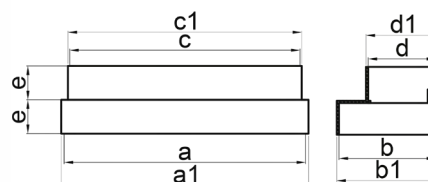

Kod	System	Nazwa	a [mm]	b [mm]	a1 [mm]	b1 [mm]	c [mm]	c1 [mm]	d [mm]	d1 [mm]	e [mm]	*	Cena [PLN netto]
957	204x60 220x90	redukcja prostokątna 220x90/204x60 mm	215	84	220	90	205	210	60	65	30	18	20,40
977	204x60 220x90	łącznik kanału 220x90 mm z kratką 905	222	126	228	132	222	228	90	95	30	10	20,40

UCHWYT MOCUJĄCY

Uchwyt mocujący kanały płaskie do podłoża.

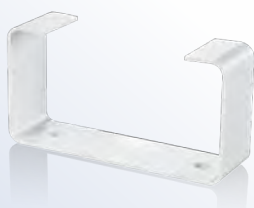

Dostępne dla systemów:

110x55 122x60 204x60 220x90

Kolor:

Materiał:

Biały

PS

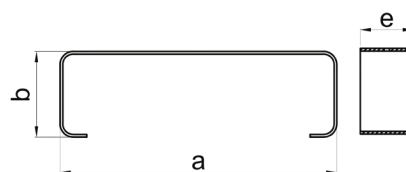

Kod	System	Nazwa	a [mm]	b [mm]	e [mm]	*	Cena [PLN netto]
022	110x55	uchwyt mocujący do kanałów płaskich 110x55 mm	114	59	20	20	3,30
422	122x60	uchwyt mocujący do kanałów płaskich 122x60 mm	126	64	20	20	4,40
122-5	204x60	uchwyt mocujący do kanałów płaskich 204x60 mm	209	65	20	20	8,50
922-1	220x90	uchwyt mocujący do kanałów płaskich 220x90 mm	227	95	20	20	9,00

KOŁNIERZ PRZYŚCIEMMY

Kołnierz przyścienny do zamocowania kanału na licu ściany.



Dostępne dla systemów:

110x55 122x60 204x60 220x90

Kolor:

Biały

Materiał:

PS

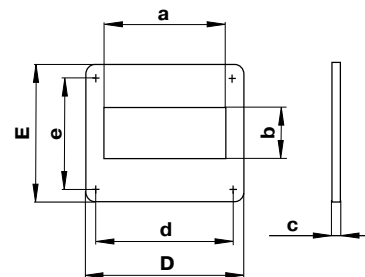

Kod	System	Nazwa	a [mm]	b [mm]	c [mm]	d [mm]	e [mm]	D [mm]	E [mm]	*	Cena [PLN netto]
0415	110x55	kołnierz przyścienny do kanału płaskiego 110x55 mm	111	56	2	141	141	154	154	10	5,30
415	122x60	kołnierz przyścienny do kanału płaskiego 122x60 mm	123	61	2	141	141	154	154	10	5,40
115-5	204x90	kołnierz przyścienny do kanału płaskiego 204x90 mm	205	61	3	229	141	242	154	10	8,70

KOŁNIERZ WPUSTOWY

Kołnierz przyścienny do zamocowania kanału na licu ściany.



Dostępne dla systemów:

122x60

Kolor:

Biały

Materiał:

PS

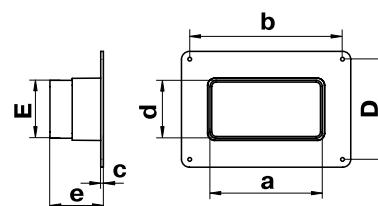

Kod	System	Nazwa	a [mm]	b [mm]	c [mm]	d [mm]	e [mm]	D [mm]	E [mm]	*	Cena [PLN netto]
417	122x60	kołnierz wpustowy do kanału płaskiego 122x60 mm	126	172	3	65	60	113	65	20	8,10

ZAKOŃCZENIE KANAŁU

Zakończenie kanału wentylacyjnego.



Dostępne dla systemów:

110x55 122x60 204x60

Kolor:

Biały

Materiał:

PS

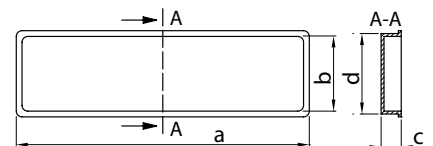

Kod	System	Nazwa	a [mm]	b [mm]	c [mm]	d [mm]	*	Cena [PLN netto]
018	110x55	zakończenie kanału 110x55 mm	112x102	57x49	14	53	20	8,50
418	122x60	zakończenie kanału 122x60 mm	122x113	62x51	13	57	20	8,90
518	204x60	zakończenie kanału 204x60 mm	204x200	61x51	14	57	20	9,60

KRATKA NAWIEWNO-WYWIEWNA

Kołnierz przyścienny do zamocowania kanału na licu ściany.



Dostępne dla systemów:

110x55 204x60 220x90

Kolor:

Biały

Materiał:

PS

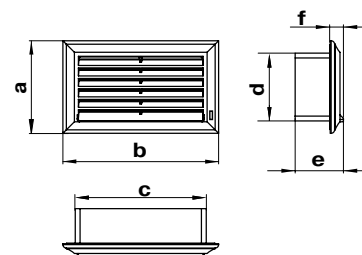

Kod	System	Nazwa	a [mm]	b [mm]	c [mm]	d [mm]	e [mm]	f [mm]	*	Cena [PLN netto]
WP 571 WH/BR	110x55	kratka nawiewno-wywiewna 110x55 mm	88	137	114	59	73	18	50	14,10
WP 871 WH/BR	204x60	kratka nawiewno-wywiewna 204x60 mm	93	232	208	64	76	18	25	22,60

Wymiary podane z dokładnością +/-2 mm.

*Towar dostępny również w woreczku foliowym z zawieszką za dopłatą 0,50 PLN/szt. Ilości kartonowe dla produktów pakowanych mogą się różnić od podanych w tabeli.

– ilości kartonowe

**KRATKA
NAWIEWNO-WYWIEWNA
905 WH**



Kolor:

Biały

Materiał:

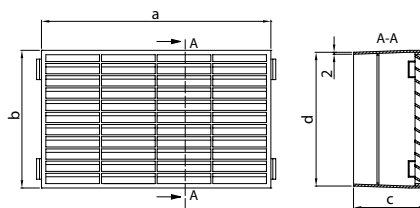

Kod	Wymiary [mm]				Podłączenie [mm]	Pow. przepływu powietrza [m ²]	Siatka (F)	Regulacja (R)	Kołnierz (V)	Kolor		Cena [PLN netto]
	a	b	c	d								
905 WH	235	141	75	137	220x90 za pomocą redukcji 977	0,0152	-	-	+	Biały	10	36,60

SYSTEMY KANAŁÓW OKRĄGŁYCH

		Ø100	Ø125	Ø150
Kanał okrągły		150-4 1100-4 1150-4	150-5 1100-5 1150-5	150-6 1100-6 1150-5
Łącznik kanałów okrągłych		493	593	693
Łącznik kanałów okrągłych z zaworem zwrotnym		494	594	694
Zawór zwrotny z kołnierzem		495	595	695
Łącznik kanałów		380	-	-
Trójnik okrągły		492	592	692
Kolano okrągłe 90°		490	590	690
Kolano okrągłe 45°		491	591	691
Redukcja okrągła		119	118	117
Redukcja okrągła wielośrednicowa		310	310	310
Kołnierz przyścienny		114-4	114-5	114-6
Uchwyt mocujący do kanału okrągłego		499	599	699

KANAŁ OKRĄGŁY

Kanał okrągły do budowania ciągów wentylacyjnych.

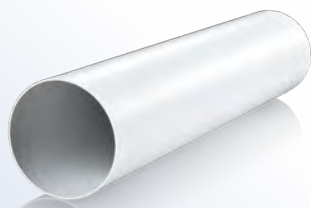

Dostępne dla systemów:

Ø100 **Ø125** **Ø150**



Kolor:

Materiał:

Biały

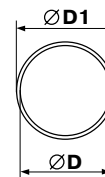
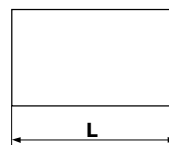
PVC



Kod	System	Nazwa	L [m]	ØD [mm]	ØD1 [mm]	 *	Cena [PLN netto]	
150-4	Ø100	kanał okrągły Ø100 mm, dł. 0,5 mb.	0,5	100	103	10	14,00	
1100-4		kanał okrągły Ø100 mm, dł. 1,0 mb.	1,0					27,00
1150-4		kanał okrągły Ø100 mm, dł. 1,5 mb.	1,5					
Kod	System	Nazwa	L [m]	ØD [mm]	ØD1 [mm]	 *	Cena [PLN netto]	
150-5	Ø125	kanał okrągły Ø125 mm, dł. 0,5 mb.	0,5	125	128	10	17,80	
1100-5		kanał okrągły Ø125 mm, dł. 1,0 mb.	1					34,60
1150-5		kanał okrągły Ø125 mm, dł. 1,5 mb.	1,5					
Kod	System	Nazwa	L [m]	ØD [mm]	ØD1 [mm]	 *	Cena [PLN netto]	
150-6	Ø150	kanał okrągły Ø150 mm, dł. 0,5 mb.	0,5	150	153	10	23,00	
1100-6		kanał okrągły Ø150 mm, dł. 1,0 mb.	1					45,60
1150-6		kanał okrągły Ø150 mm, dł. 1,5 mb.	1,5					

ŁĄCZNIK KANAŁÓW

Łącznik kanałów okrągłych do łączenia osiowego kanałów okrągłych.



Dostępne dla systemów:

Ø100 **Ø125** **Ø150**

Kolor:

Materiał:

Biały

PS

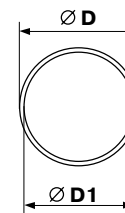

Kod	System	Nazwa	ØD [mm]	ØD1 [mm]	a [mm]	 *	Cena [PLN netto]
493	Ø100	łącznik kanałów okrągłych Ø100 mm	100	96	62	10	6,30
593	Ø125	łącznik kanałów okrągłych Ø125 mm	125	123	62	10	8,20
693	Ø150	łącznik kanałów okrągłych Ø150 mm	150	148	62	10	9,70

ŁĄCZNIK KANAŁÓW

Łącznik kanałów okrągłych z zaworem zwrotnym do łączenia osiowego. Zawór dodatkowo zapobiega cofaniu się powietrza.



Dostępne dla systemów:

Ø100 **Ø125** **Ø150**

Kolor:

Materiał:

Biały

PS

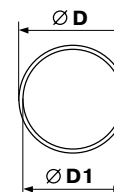

Kod	System	Nazwa	ØD [mm]	ØD1 [mm]	a [mm]	 *	Cena [PLN netto]
494	Ø100	łącznik kanałów okrągłych z zaworem zwrotnym Ø100 mm	100	96	62	10	8,00
594	Ø125	łącznik kanałów okrągłych z zaworem zwrotnym Ø125 mm	125	123	62	10	10,20
694	Ø150	łącznik kanałów okrągłych z zaworem zwrotnym Ø150 mm	150	148	62	10	13,40

Wymiary podane z dokładnością +/-2 mm.

*Towar dostępny również w woreczku foliowym z zawieszką za dopłatą 0,50 PLN/szt. Ilości kartonowe dla produktów pakowanych mogą się różnić od podanych w tabeli.



– ilości kartonowe

ZAWÓR ZWROTNY Z KOŁNIERZEM

Zawór zwrotny z kołnierzem do przymocowania do ściany. Zawór zapobiega cofaniu się powietrza.



Dostępne dla systemów:

Ø100 Ø125 Ø150

Kolor:

Biały

Materiał:

PS

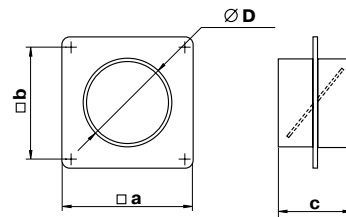

Kod	System	Nazwa	ØD [mm]	a [mm]	b [mm]	c [mm]	*	Cena [PLN netto]
495	Ø100	kołnierz przyścienny z zaworem zwrotnym Ø100 mm	100	150	134	62	10	12,90
595	Ø125	kołnierz przyścienny z zaworem zwrotnym Ø125 mm	125	170	154	62	10	19,10
695	Ø150	kołnierz przyścienny z zaworem zwrotnym Ø150 mm	150	204	188	62	10	24,70

ŁĄCZNIK KANAŁÓW

Elastyczny łącznik kanałów okrągłych.



Dostępne dla systemów:

Ø100

Kolor:

Biały

Materiał:

PP

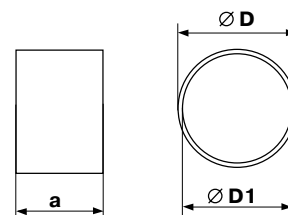

Kod	System	Nazwa	ØD [mm]	ØD1 [mm]	a [mm]	*	Cena [PLN netto]
380	Ø100	łącznik kanałów okrągłych Ø100 mm	100	95	60	10	6,20

TRÓJNIK OKRĄGŁY

Trójnik okrągły do prostokątnego rozgałęzienia kanałów okrągłych.



Dostępne dla systemów:

Ø100 Ø125 Ø150

Kolor:

Biały

Materiał:

PS

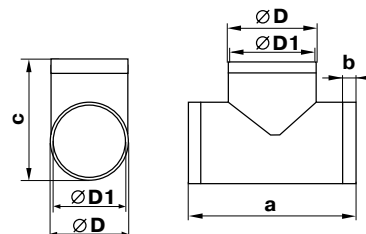

Kod	System	Nazwa	ØD [mm]	ØD1 [mm]	a [mm]	b [mm]	c [mm]	*	Cena [PLN netto]
492	Ø100	trójnik okrągły Ø100 mm	100	97	173	30	139	4	17,50
592	Ø125	trójnik okrągły Ø125 mm	125	122	198	30	164	4	25,30
692	Ø150	trójnik okrągły Ø150 mm	150	147	223	30	189	4	36,10

KOLANO OKRĄGŁE 90°

Kolano okrągłe umożliwiające połączenie kanałów pod kątem 90°.



Dostępne dla systemów:

Ø100 Ø125 Ø150

Kolor:

Biały

Materiał:

PS

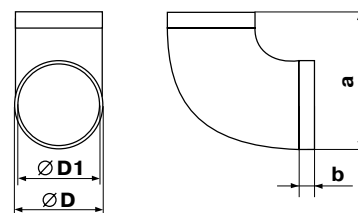

Kod	System	Nazwa	ØD [mm]	ØD1 [mm]	a [mm]	b [mm]	*	Cena [PLN netto]
490	Ø100	kolano okrągłe 90°/Ø100 mm	100	97	137	30	10	15,20
590	Ø125	kolano okrągłe 90°/Ø125 mm	125	122	164	30	10	19,50
690	Ø150	kolano okrągłe 90°/Ø150 mm	150	147	189	30	10	26,60

KOLANO OKRĄGŁE 45°

Kolano okrągłe umożliwiające połączenie kanałów pod kątem 45°.

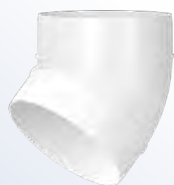

Dostępne dla systemów:

Ø100 Ø125 Ø150

Kolor:

Biały

Materiał:

PS

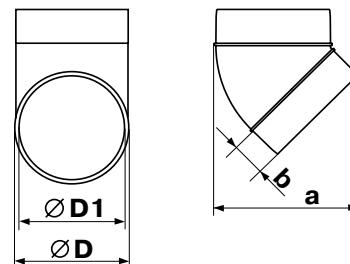

Kod	System	Nazwa	ØD [mm]	ØD1 [mm]	a [mm]	b [mm]	 *	Cena [PLN netto]
491	Ø100	kolano okrągłe 45°/Ø100 mm	103	100	129	30	10	12,90
591	Ø125	kolano okrągłe 45°/Ø125 mm	128	125	162	40	10	28,00
691	Ø150	kolano okrągłe 45°/Ø150 mm	153	150	182	40	10	46,40

REDUKCJA OKRĄGŁA

Redukcja okrągła umożliwiająca przejście osiowe z kanału o większej średnicy na kanał o średnicy mniejszej.



Dostępne dla systemów:

Ø100 Ø125 Ø150

Kolor:

Biały

Materiał:

PS

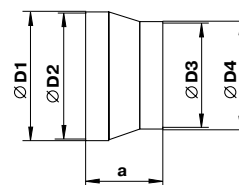

Kod	System	Nazwa	ØD1 [mm]	ØD2 [mm]	ØD3 [mm]	ØD4 [mm]	a [mm]	 *	Cena [PLN netto]
119	Ø100	redukcja okrągła Ø125/Ø100 mm	129	125	96	100	60	10	7,90
118	Ø125	redukcja okrągła Ø150/Ø125 mm	154	150	121	125	60	10	8,60
117	Ø150	redukcja okrągła Ø200/Ø150 mm	204	200	146	150	71	10	12,40

REDUKCJA OKRĄGŁA

Redukcja okrągła umożliwiająca przejście osiowe z kanału o większej średnicy na kanał o średnicy mniejszej.



Dostępne dla systemów:

Ø100 Ø125 Ø150

Kolor:

Biały

Materiał:

PS

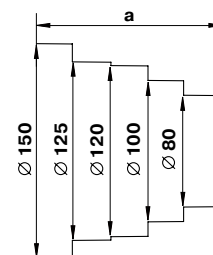

Kod	System	Nazwa	ØD1 [mm]	a [mm]	 *	Cena [PLN netto]
310	Ø100 Ø125 Ø150	redukcja okrągła wielośrednicowa	80-100-120-125-150	125	48	13,60

UCHWYT MOCUJĄCY

Uchwyt mocujący do kanału okrągłego umożliwiający mocowanie kanałów okrągłych do podłoża. Uchwyt składa się z dwóch części, zamykanych zatraskowo.



Dostępne dla systemów:

Ø100 Ø125 Ø150

Kolor:

Biały

Materiał:

PS

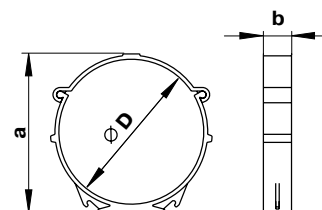

Kod	System	Nazwa	ØD [mm]	a [mm]	b [mm]	 *	Cena [PLN netto]
499	Ø100	uchwyt mocujący do kanału okrągłego ø100 mm	103	113	20	100	5,20
599	Ø125	uchwyt mocujący do kanału okrągłego ø125 mm	128	138	20	100	7,80
699	Ø150	uchwyt mocujący do kanału okrągłego ø150 mm	153	163	20	60	8,90

Wymiary podane z dokładnością +/-2 mm.

*Towar dostępny również w woreczku foliowym z zawieszką za dopłatą 0,50 PLN/szt. Ilości kartonowe dla produktów pakowanych mogą się różnić od podanych w tabeli.

 – ilości kartonowe

KOŁNIERZ PRZYŚCIENNY

Kołnierz przyścienny umożliwiający przymocowanie kanału na licu ściany.



Dostępne dla systemów:

Ø100 Ø125 Ø150

Kolor:

Biały

Materiał:

PS

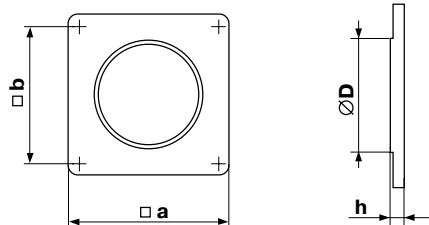

Kod	System	Nazwa	ØD [mm]	h [mm]	a [mm]	b [mm]	*	Cena [PLN netto]
114-4	Ø100	kołnierz przyścienny ø100 mm	103	3	150	134	10	5,00
114-5	Ø125	kołnierz przyścienny ø125 mm	128	3	170	154	10	7,10
114-6	Ø150	kołnierz przyścienny ø150 mm	151	3	204	188	10	8,50

KOŁNIERZ GUMOWY

Kołnierz gumowy chroni zakończenie kanałów okrągłych przed uszkodzeniami oraz tłumi wibracje.



Dostępne dla systemów:

Ø100 Ø125 Ø150

Kolor:

Czarny

Materiał:

GUMA

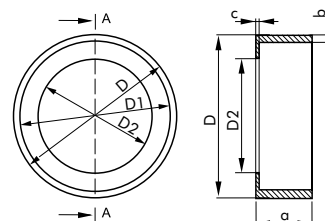

Kod	System	Nazwa	ØD [mm]	ØD1 [mm]	ØD2 [mm]	a [mm]	b [mm]	c [mm]	*	Cena [PLN netto]
WP 519	Ø125	kołnierz gumowy ø125 mm	135	127	110	20	4	2	1	12,20

KANAŁ ELASTYCZNY

Kanał elastyczny okrągły z PVC do budowania systemów wentylacyjnych, umożliwia swobodne dopasowanie do warunków przestrzennych.



Dostępne dla systemów:

Ø100 Ø125 Ø150

Kolor:

Biały

Materiał:

PVC

Kod	System	Nazwa	L [m]	ØD [mm]	*	Cena [PLN netto]
WP 361	Ø100	kanał elastyczny okrągły PVC ø100 mm dł. 1 mb.	1	102	48	14,20
WP 363		kanał elastyczny okrągły PVC ø100 mm dł. 3 mb.	3		35	30,30
WP 366		kanał elastyczny okrągły PVC ø100 mm dł. 6 mb.	6		12	54,00
Kod	System	Nazwa	L [m]	ØD [mm]	*	Cena [PLN netto]
WP 561	Ø125	kanał elastyczny okrągły PVC ø125 mm dł. 1 mb.	1	127	45	15,60
WP 563		kanał elastyczny okrągły PVC ø125 mm dł. 3 mb.	3		24	38,50
WP 566		kanał elastyczny okrągły PVC ø125 mm dł. 6 mb.	6		10	66,30
Kod	System	Nazwa	L [m]	ØD [mm]	*	Cena [PLN netto]
WP 661	Ø150	kanał elastyczny okrągły PVC ø150 mm dł. 1 mb.	1	152	25	19,30
WP 663		kanał elastyczny okrągły PVC ø150 mm dł. 3 mb.	3		15	45,60
WP 666		kanał elastyczny okrągły PVC ø150 mm dł. 6 mb.	6		8	77,40

OPASKA ZACISKOWA

Opaski zaciskowe do kanałów elastycznych.
Do zaciskowego łączenia elementów systemu z kanałem elastycznym.



Dostępne dla systemów

Ø100 **Ø125** **Ø150**

Kolor:

Materiał:

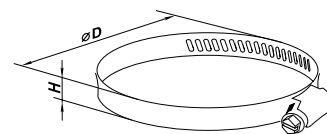

Kod	System	Nazwa	ØD [mm]	H [mm]	*	Cena [PLN netto]
125-4	Ø100	opaska zaciskowa do kanałów elastycznych Ø90-110 mm	100	9	50	4,10
125-5	Ø125	opaska zaciskowa do kanałów elastycznych Ø110-130 mm	125	9	50	4,60
125-6	Ø150	opaska zaciskowa do kanałów elastycznych Ø140-160 mm	150	9	50	4,80

TAŚMA USZCZELNIAJĄCA

Taśma uszczelniająca do systemów pozwala na uszczelnienie połączeń kanałów z elementami systemu.



Dostępne dla systemów

Ø100 **Ø125** **Ø150**

Kolor:

Materiał:



Kod	Nazwa	L [mb]	Szerokość [mm]	*	Cena [PLN netto]
123	taśma uszczelniająca do systemów PVC dł. 33 mb.	33	50	1	49,70
WP 123-4	taśma uszczelniająca do systemów PVC dł. 4,6 mb.	4,6	50	1	12,20

Wymiary podane z dokładnością +/-2 mm.

*Towar dostępny również w woreczku foliowym z zawieszką za dopłatą 0,50 PLN/szt. Ilości kartonowe dla produktów pakowanych mogą się różnić od podanych w tabeli.



– ilości kartonowe

**KRATKA
NAWIEWNO-WYWIEWNA
WP FEL**



Kolor:

Biały

Materiał:

ABS

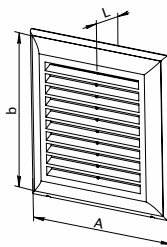

z kołnierzem okrągłym

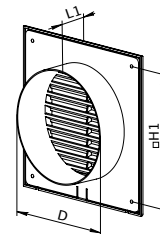
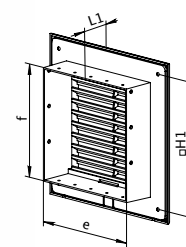

z kołnierzem prostokątnym

Kod	Wymiary [mm]							Podłączenie [mm]	Pow. przepływu powietrza [m ²]	Siatka (F)	Regulacja (R)	Kołnierz (V)	Kolor	* Cena [PLN netto]	
	A	b	L1	L	H1	D	f.x.e								
WP FEL 140x140	140	140	41	13	118	-	100x100	100x100	0,0053	+	-	+	Biały	40	14,10
WP FEL 140x140/100	140	140	41	13	118	100	-	Ø100	0,0043	+	-	+	Biały	40	14,90
WP FEL 180x180	180	180	41	13	158	-	138x138	138x138	0,0091	+	-	+	Biały	22	19,00
WP FEL 180x180/125	180	180	41	13	158	125	-	Ø125	0,0059	+	-	+	Biały	22	19,90
WP FEL 180x250	180	250	41	13	228	-	138x205	138x205	0,0146	+	-	+	Biały	16	21,20
WP FEL 140x300	140	300	41	13	278	-	100x255	100x255	0,0128	+	-	+	Biały	23	20,40

**KRATKA
NAWIEWNO-WYWIEWNA
WP FMV**



Kolor:

Biały

Materiał:

ABS

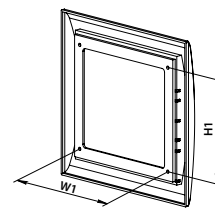
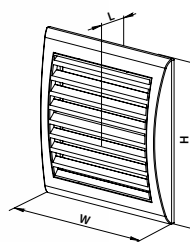

Kod	Wymiary [mm]					Podłączenie ØD [mm]	Pow. przepływu powietrza [m ²]	Siatka (F)	Regulacja (R)	Kołnierz (V)	Kolor	* Cena [PLN netto]	
	W	H	H1	W1	L								
WP FMV 103	156	151	95	110	18	-	0,0047	+	-	-	Biały	26	15,50
WP FMV 123	193	188	151	135	18	-	0,0081	+	-	-	Biały	30	18,40
WP FMV 127	173	248	131	198	18	-	0,009	+	-	-	Biały	30	19,90
WP FMV 128	143	298	101	245	18	-	0,009	+	-	-	Biały	33	19,90

**KRATKA NAWIEWNO-WYWIEWNA
Z REGULACJĄ
WP FMV... R/V/VR**



Kolor:

Biały

Materiał:

PS

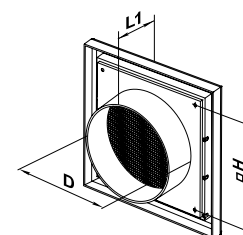
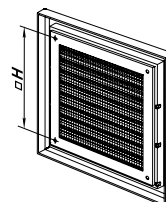
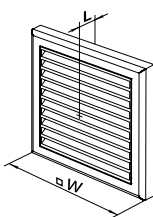

Kod	Wymiary [mm]					Podłączenie [mm]	Pow. przepływu powietrza [m ²]	Siatka (F)	Regulacja (R)	Końierz (V)	Kolor		Cena [PLN netto]
	W	H	L	L1	D								
WP FMV 100 R	154	110	15	-	-	-	0,0049	+	+	-	Biały	80	15,50
WP FMV 100 VR	154	110	15	45	100	Ø100	0,0037	+	+	+	Biały	35	16,90
WP FMV 120 R	186	142	15	-	-	-	0,0062	+	+	-	Biały	24	21,20
WP FMV 120 VR	186	142	15	45	125	Ø125	0,0044	+	+	+	Biały	24	21,20
WP FMV 150 VR	186	142	15	50	150	Ø150	0,0044	+	+	+	Biały	24	26,80

Kod	Wymiary [mm]					Podłączenie [mm]	Pow. przepływu powietrza [m ²]	Siatka (F)	Regulacja (R)	Końierz (V)	Kolor		Cena [PLN netto]
	W	H	L	L1	D								
WP FMV 100	154	110	15	-	-	-	0,0067	+	-	-	Biały	100	10,60
WP FMV 100 V	154	110	15	45	100	Ø100	0,004	+	-	+	Biały	35	12,10
WP FMV 120	186	142	15	-	-	-	0,0115	+	-	-	Biały	65	12,80
WP FMV 120 V	186	142	15	45	125	Ø125	0,0083	+	-	+	Biały	24	14,10
WP FMV 150 V	186	142	15	50	150	Ø150	0,0083	+	-	+	Biały	24	22,60

**KRATKA NAWIEWNO-WYWIEWNA
WP MV 110/140/210**



Kolor:

Biały

Materiał:

PS

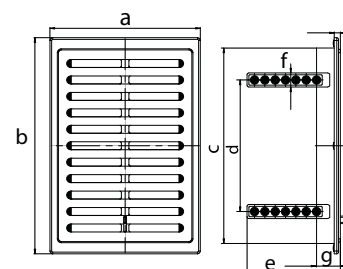

Kod	Wymiary [mm]							Podłączenie [mm]	Pow. przepływu powietrza [m ²]	Siatka (F)	Regulacja (R)	Końierz (V)	Kolor		Cena [PLN netto]
	a	b	c	d	e	f	g								
WP MV 110 WH	134	164	138	80	99	15	25,3	-	0,0045	-	-	-	Biały	50	6,20
WP MV 140 WH	164	164	138	80	99	15	25,3	-	0,0063	-	-	-	Biały	50	6,70
WP MV 210 WH	160	230	208	140	99	15	25,3	-	0,0096	-	-	-	Biały	50	9,60

**KRATKA NAWIEWNO-WYWIEWNA
Z REGULACJĄ
WP MV 110/140/210 R**

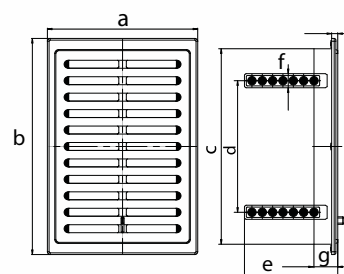

Kolor:

Materiał:

Biały

PS

Kod	Wymiary [mm]							Podłączenie [mm]	Pow. przepływu powietrza [m ²]	Siatka (F)	Regulacja (R)	Kołnierz (V)	Kolor		Cena [PLN netto]
	a	b	c	d	e	f	g								
WP MV 110 R WH	134	164	138	80	99	15	25,3	-	0,0045	-	+	-	Biały	50	7,40
WP MV 140 R WH	164	164	138	80	99	15	25,3	-	0,0063	-	+	-	Biały	50	8,00
WP MV 210 R WH	160	230	208	140	99	15	25,3	-	0,0096	-	+	-	Biały	50	10,50

**KRATKA NAWIEWNO-WYWIEWNA
WPZ FTMV**

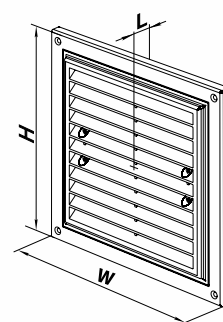
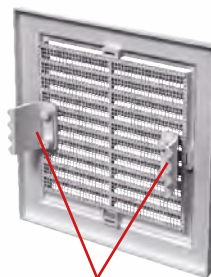

Kolor:

Materiał:

Biały

PS

zestaw zawiera dwa uchwyty mocujące

Kod	Wymiary [mm]			Podłączenie [mm]	Pow. przepływu powietrza [m ²]	Siatka (F)	Regulacja (R)	Kołnierz (V)	Uchwyt montażowy (Z)	Kolor		Cena [PLN netto]
	H	W	L									
WPZ FTMV 150 x150	150	150	11	-	0,0058	+	-	-	+	Biały	100	15,50
WPZ FTMV 175x175	175	175	11	-	0,0089	+	-	-	+	Biały	75	18,90
WPZ FTMV 205x205	205	205	11	-	0,0135	+	-	-	+	Biały	50	20,90
WPZ FTMV 215x175	215	175	11	-	0,0115	+	-	-	+	Biały	70	20,90
WPZ FTMV 250x180	250	180	11	-	0,0147	+	-	-	+	Biały	55	20,90
WPZ FTMV 250x250	250	250	11	-	0,0213	+	-	-	+	Biały	50	24,00
WPZ FTMV 295x160	295	160	11	-	0,0147	+	-	-	+	Biały	60	25,10
WPZ FTMV 300x205	300	205	11	-	0,0207	+	-	-	+	Biały	40	30,20
WPZ FTMV 300x300	300	300	11	-	0,0302	+	-	-	+	Biały	45	30,20
WPZ FTMV 350x350	350	350	11	-	0,0432	+	-	-	+	Biały	45	43,70

KRATKA NAWIEWNO-WYWIEWNA WP 571/871



Kolor: Biały Brązowy
 Materiał: PS

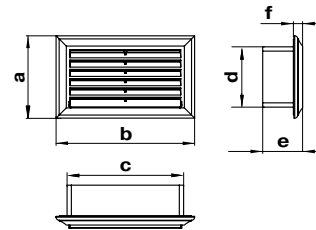

Kod	Wymiary [mm]						Podłączenie [mm]	Pow. przepływu powietrza [m ²]	Siatka (F)	Regulacja (R)	Kołnierz (V)	Kolor		Cena [PLN netto]
	a	b	c	d	e	f								
WP 571 WH	88	137	114	59	73	9	110x55	0,00216	-	-	+	Biały	50	14,10
WP 571 BR	88	137	114	59	73	9	110x55	0,00216	-	-	+	Brązowy	50	14,10
WP 871 WH	93	232	208	64	76	9	204x60	0,00317	-	-	+	Biały	25	22,60
WP 871 BR	93	232	208	64	76	9	204x60	0,00317	-	-	+	Brązowy	25	22,60

KRATKA NAWIEWNO-WYWIEWNA 905 WH



Kolor: Biały
 Materiał: PS

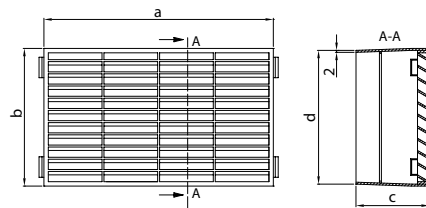

Kod	Wymiary [mm]				Podłączenie [mm]	Pow. przepływu powietrza [m ²]	Siatka (F)	Regulacja (R)	Kołnierz (V)	Kolor		Cena [PLN netto]
	a	b	c	d								
905 WH	235	141	75	137	220x90 za pomocą redukcji 977	0,0152	-	-	+	Biały	10	36,60

KRATKA OKRĄGŁA NAWIEWNO-WYWIEWNA WPMV/FMV 50/80 BV



Kolor: Biały Brązowy
 Materiał: PS

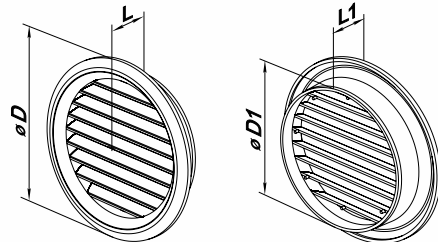

Kod	Wymiary [mm]				Podłączenie [mm]	Pow. przepływu powietrza [m ²]	Siatka (F)	Regulacja (R)	Kołnierz (V)	Kolor		Cena [PLN netto]
	ØD	ØD1	L	L1								
WP MV 50/4 BV WH	59	47	4	17	Ø50	0,00078	-	-	+	Biały	50	9,70
WP MV 50/4 BV BR	59	47	4	17	Ø50	0,00078	-	-	+	Brązowy	50	9,70
WP FMV 80 BV WH	100	80	5	19	Ø80	0,0035	+	-	+	Biały	25	11,40
WP FMV 80 BV BR	100	80	5	19	Ø80	0,0035	+	-	+	Brązowy	25	11,40

KRATKA NAWIEWNO-WYWIEWNA WP FEL



Kolor: Biały
 Materiał: ABS

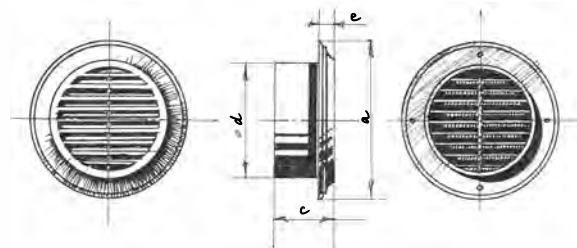

*pakowane po 4 szt. (cena za 1 komplet)
 **pakowane po 2 szt. (cena za 1 komplet)

Kod	Wymiary [mm]				Podłączenie [mm]	Pow. przepływu powietrza [m ²]	Siatka (F)	Regulacja (R)	Kołnierz (V)	Kolor		Cena [PLN netto]
	a	c	d	e								
WP FEL 80 WH	123	40	80	14	Ø80	0,0033	+	-	+	Biały	50	10,80
WP FEL100 WH	140	42	100	14	Ø100	0,0047	+	-	+	Biały	50	11,40
WP FEL125 WH	165	42	125	14	Ø125	0,0073	+	-	+	Biały	40	15,50
WP FEL150 WH	188	42	150	14	Ø150	0,0105	+	-	+	Biały	50	16,90

**KRATKA OKRĄGŁA
NAWIEWNO-WYWIEWNA
WPMV/FMV 51/81 BV**



Kolor:



Materiał:

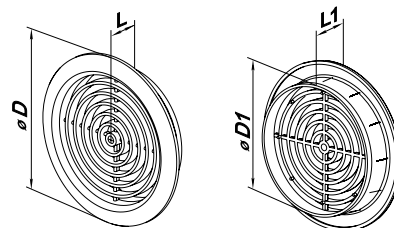

Kod	Wymiary [mm]				Podłączenie [mm]	Pow. przepływu powietrza [m ²]	Siatka (F)	Regulacja (R)	Kołnierz (V)	Kolor		Cena [PLN netto]
	ØD	ØD1	L	L1								
WP MV 51/4 BV WH	59	47	3	16	Ø50	0,00078	-	-	+	Biały	20	8,90
WP MV 51/4 BV BR	59	47	3	16	Ø50	0,00078	-	-	+	Brązowy	20	8,90
WP FMV 81 BV WH	100	80	5	19	Ø80	0,0035	+	-	+	Biały	50	11,40
WP FMV 81 BV BR	100	80	5	19	Ø80	0,0035	+	-	+	Brązowy	50	11,40

**KRATKA OKRĄGŁA
NAWIEWNO-WYWIEWNA
WP FMV 100/125/150 BV**



Kolor:



Materiał:

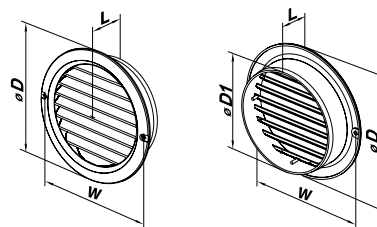

*pakowane po 4 szt. (cena za 1 komplet)
**pakowane po 2 szt. (cena za 1 komplet)

Kod	Wymiary [mm]				Podłączenie [mm]	Pow. przepływu powietrza [m ²]	Siatka (F)	Regulacja (R)	Kołnierz (V)	Kolor		Cena [PLN netto]
	ØD	ØD1	L	W								
WP FMV 100 BV WH	128	100	29	118	Ø100	0,004	+	-	+	Biały	90	5,50
WP FMV 100 BV BR	128	100	29	118	Ø100	0,004	+	-	+	Brązowy	90	5,50
WP FMV 125 BV WH	160	125	29	148	Ø125	0,0065	+	-	+	Biały	60	7,10
WP FMV 125 BV BR	160	125	29	148	Ø125	0,0065	+	-	+	Brązowy	60	7,10
WP FMV 150 BV WH	200	150	29	176	Ø150	0,01	+	-	+	Biały	45	9,20
WP FMV 150 BV BR	200	150	29	176	Ø150	0,01	+	-	+	Brązowy	45	9,20

**KRATKA OKRĄGŁA
NAWIEWNO-WYWIEWNA
Z REGULACJĄ
WP MV 100/125/150 BVR**



Kolor:



Materiał:

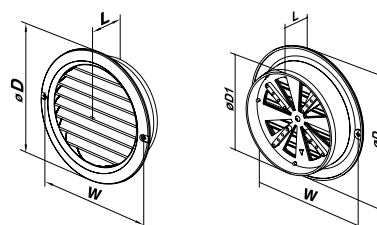

Kod	Wymiary [mm]				Podłączenie [mm]	Pow. przepływu powietrza [m ²]	Siatka (F)	Regulacja (R)	Kołnierz (V)	Kolor		Cena [PLN netto]
	ØD	ØD1	L	W								
WP MV 100 BVR WH	128	100	29	118	Ø100	0,005	-	+	+	Biały	90	9,90
WP MV 125 BVR WH	160	125	29	148	Ø125	0,005	-	+	+	Biały	60	11,40
WP MV 150 BVR WH	200	150	29	176	Ø150	0,005	-	+	+	Biały	45	14,10

**KRATKA OKRĄGŁA
NAWIEWNO-WYWIEWNA
WP FMV... AKP**



Kolor:

Biały

Materiał:

PS

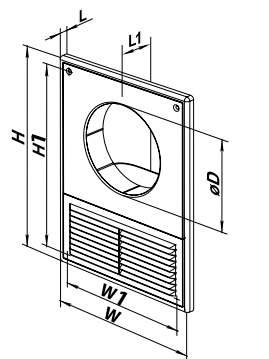

Kod	Wymiary [mm]							Podłączenie [mm]	Pow. przepływu powietrza [m ²]	Siatka (F)	Regulacja (R)	Kołnier (V)	Kolor	Cena [PLN netto]	
	ØD	W	H	W2	H2	L	L1								
WP FMV 100 AKP	100	182	252	160	226	10	45	Ø100	0,0039	+	-	+	Biały	22	12,80
WP FMV 125 AKP	125	182	252	160	226	10	45	Ø125	0,0039	+	-	+	Biały	22	14,10

**KRATKA WYWIEWNA
WP MV... VJ**



Kolor:

Biały

Materiał:

PS

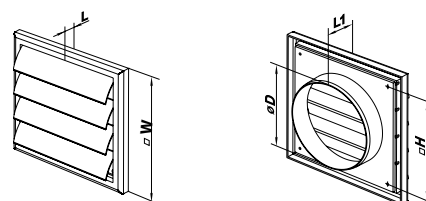

Kod	Wymiary [mm]						Podłączenie [mm]	Pow. przepływu powietrza [m ²]	Siatka (F)	Regulacja (R)	Kołnier (V)	Żaluzja (J)	Kolor	Cena [PLN netto]	
	ØD	W	H	L	L1	L2									
WP MV 100 VJ	100	154	110	15	45	87	Ø100	0,0075	-	-	+	+	Biały	35	13,40
WP MV 120 VJ	125	186	142	15	45	101	Ø125	0,0113	-	-	+	+	Biały	24	15,50

**KRATKA WYWIEWNA
Z ZAWOREM ZWROTNYM
WP MV... VK**



Kolor:

Biały

Brązowy

Materiał:

PS

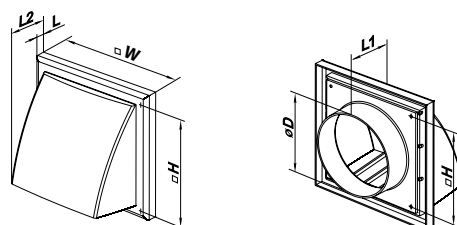

Kod	Wymiary [mm]							Podłączenie [mm]	Pow. przepływu powietrza [m ²]	Siatka (F)	Regulacja (R)	Kołnier (V)	Kolor	Cena [PLN netto]
	ØD	W	H	L	L1	L2								
WP MV 102 VK WH	100	154	110	15	45	87	Ø100	0,008	-	-	+	Biały	15	16,90
WP MV 102 VK BR	100	154	110	15	45	87	Ø100	0,008	-	-	+	Brązowy	15	16,90
WP MV 122 VK WH	125	186	142	15	45	101	Ø125	0,012	-	-	+	Biały	10	24,00
WP MV 122 VK BR	125	186	142	15	45	101	Ø125	0,012	-	-	+	Brązowy	10	24,00

KRATKI WENTYLACYJNE

WENTYLACJA DOMOWA

KRATKA SUFITOWA RD 600

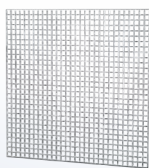

Kolor:

Biały

Materiał:

PS

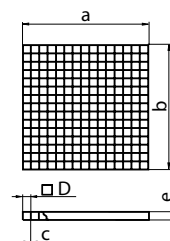

Kod	Wymiary [mm]					Podłączenie [mm]	Pow. przepływu powietrza [m ²]	Siatka (F)	Regulacja (R)	Kołnierz (V)	Kolor		Cena [PLN netto]
	a	b	c	d	e								
RD 600	598	598	1,5	18	12	-	0,5	-	-	-	Biały	19	84,40

DYFUZOR WP FMV... PF



Kolor:

Biały

Materiał:

PS

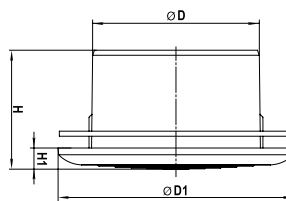

Kod	Wymiary [mm]				Podłączenie [mm]	Pow. przepływu powietrza [m ²]	Siatka (F)	Regulacja (R)	Kołnierz (V)	Kolor		Cena [PLN netto]
	ØD	ØD1	H	H1								
WP FMV 80 PF	80	123	70	13	Ø80	0,004	+	-	+	Biały	22	10,80
WP FMV 100 PF	100	141	71	13	Ø100	0,006	+	-	+	Biały	25	11,40
WP FMV 125 PF	125	166	72	14	Ø125	0,010	+	-	+	Biały	20	14,10
WP FMV 150 PF	150	188	72	15	Ø150	0,014	+	-	+	Biały	15	16,90
WP FMV 200 PF	200	240	72	15	Ø200	0,025	+	-	+	Biały	22	28,20
WP FMV 250 PF	250	294	78	21	Ø250	0,039	+	-	+	Biały	12	46,50
WP FMV 315 PF	315	371	83	25	Ø315	0,062	+	-	+	Biały	15	62,10

OSŁONA METALOWA WP F 907 CHR



Kolor:

CHROM

Materiał:

STAL

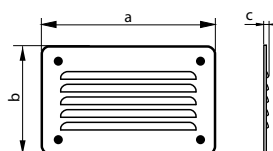

Kod	Wymiary [mm]				Podłączenie [mm]	Pow. przepływu powietrza [m ²]	Siatka (F)	Regulacja (R)	Kołnierz (V)	Kolor		Cena [PLN netto]
	a	b	c	D								
WP F 907 CHR	167	100	3	-	-	0,00324	+	-	-	chrom	10	17,70

OSŁONA METALOWA WP F 908 CHR



Kolor:

CHROM

Materiał:

STAL

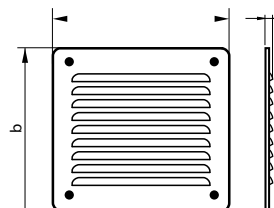

Kod	Wymiary [mm]				Podłączenie [mm]	Pow. przepływu powietrza [m ²]	Siatka (F)	Regulacja (R)	Kołnierz (V)	Kolor		Cena [PLN netto]
	a	b	c	D								
WP F 908 CHR	167	167	3	-	-	0,00540	+	-	-	chrom	10	25,00

OSŁONA METALOWA WP F 909 CHR



Kolor:



Materiał:

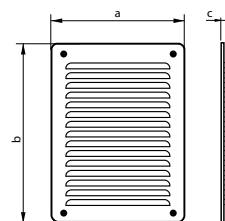

Kod	Wymiary [mm]				Podłączenie [mm]	Pow. przepływu powietrza [m ²]	Siatka (F)	Regulacja (R)	Kołnierz (V)	Kolor		Cena [PLN netto]
	a	b	c	D								
WP F 909 CHR	167	233	3	-	-	0,00864	+	-	-	chrom	10	32,40

OSŁONA METALOWA WP F 916 CHR



Kolor:



Materiał:

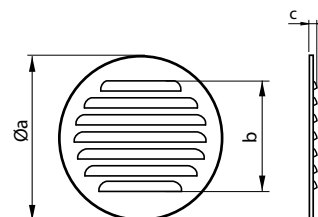

Kod	Wymiary [mm]				Podłączenie [mm]	Pow. przepływu powietrza [m ²]	Siatka (F)	Regulacja (R)	Kołnierz (V)	Kolor		Cena [PLN netto]
	Øa	b	c	D								
WP F 916 CHR	140	100	7	-	-	0,00274	+	-	-	chrom	10	26,80

OSŁONA METALOWA WP FMV



Kolor:



Materiał:

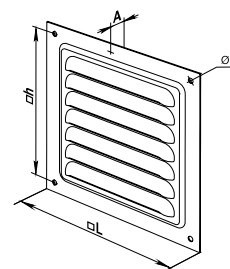

Kod	Wymiary [mm]			Podłączenie [mm]	Pow. przepływu powietrza [m ²]	Siatka (F)	Regulacja (R)	Kołnierz (V)	Kolor		Cena [PLN netto]
	L	h	A								
WP FMVM 125	125	111	0,8	-	0,0035	+	-	-	Biały	40	11,40
WP FMVM 150	150	136	0,8	-	0,0060	+	-	-	Biały	40	12,10
WP FMVM 200	200	182	0,8	-	0,0117	+	-	-	Biały	30	16,90
WP FMVM 250	250	234	0,8	-	0,0166	+	-	-	Biały	20	26,80
WP FMVM 300	300	284	0,8	-	0,0249	+	-	-	Biały	18	35,20

KRATKA DRZWIOWA WP 145



Kolor:



Materiał:

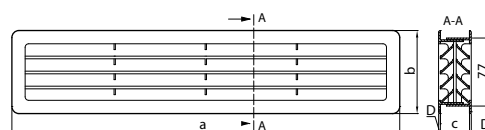

Kod	Wymiary [mm]				Podłączenie [mm]	Pow. przepływu powietrza [m ²]	Siatka (F)	Regulacja (R)	Kołnierz (V)	Kolor		Cena [PLN netto]
	a	b	c	D								
WP 145 WH	439	94	33	2	-	0,0227	-	-	-	Biały	40	29,60
WP 145 BR	439	94	33	2	-	0,0227	-	-	-	Brązowy	40	29,60

**ANEMOSTAT
Z KOŁNIERZEM
WP A... VRF**



Kolor:

Biały

Materiał:

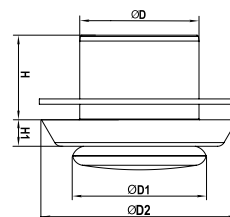

Kod	Wymiary [mm]				Podłączenie [mm]	Pow. przepływu powietrza [m²]	Siatka (F)	Regulacja (R)	Kołnierz (V)	Kolor		Cena [PLN netto]
	H	H1	ØD1	ØD								
WP A 100 VRF	58	28	90	100	Ø100	0,006	-	+	+	Biały	25	22,60
WP A 125 VRF	58	20	110	125	Ø125	0,008	-	+	+	Biały	24	25,50
WP A 150 VRF	58	20	128	150	Ø150	0,009	-	+	+	Biały	10	31,10
WP A 200 VRF	58	20	128	200	Ø200	0,008	-	+	+	Biały	15	50,70

**DRZWICZKI
REWIZYJNE
WP D**



Kolor:

Biały

Materiał:

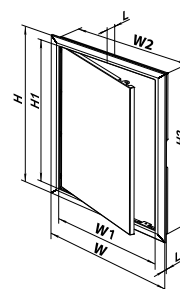

Kod	Wymiary [mm]								Kolor		Cena [PLN netto]
	H	W	H1	W1	H2	L1	L	W2			
WP D 100 x 100	137	137	93	93	98	5	23	98	Biały	75	13,40
WP D 150 x 150	167	167	123	123	147	5	23	147	Biały	59	14,80
WP D 150 x 200	217	167	173	123	197	5	23	147	Biały	46	16,20
WP D 200 x 200	217	217	173	173	197	5	23	197	Biały	36	19,00
WP D 200 x 250	267	217	223	173	247	5	23	197	Biały	25	23,00
WP D 200 x 300	317	217	273	173	297	5	23	197	Biały	22	26,90
WP D 200 x 400	417	217	373	173	397	5	23	197	Biały	17	31,10
WP D 250 x 250	267	267	223	223	247	5	23	247	Biały	20	26,90
WP D 250 x 300	347	267	303	223	327	5	23	247	Biały	16	29,70
WP D 250 x 400	417	267	373	223	397	5	23	247	Biały	17	36,60
WP D 300 x 300	317	317	273	273	297	5	23	297	Biały	20	32,40
WP D 300 x 400	417	317	373	273	397	5	23	297	Biały	14	38,20
WP D 300 x 500	517	317	473	273	497	5	23	297	Biały	16	66,20
WP D 300 x 600	617	317	573	273	597	5	23	297	Biały	14	78,80
WP D 400 x 500	517	417	473	373	497	5	23	397	Biały	13	93,00
WP D 400 x 600	617	417	573	373	597	5	23	397	Biały	13	123,90



- ilości kartonowe

*Wymiary podane z dokładnością +/-2 mm.

RURY ALUMINIOWE TYPU FLEX

Kanały elastyczne z aluminium typu flex do budowania ciągów wentylacyjnych w systemach. Oporne na korozję.

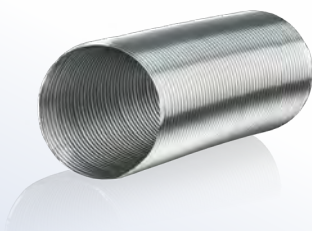

Kolor:



Materiał:



Kod	Nazwa	L [m]	ØD [mm]		Cena [PLN netto]
FFF-80/1	kanal elastyczny z aluminium typu flex ø80mm dł. 1mb.	1	80	1	14,70
FFF-100/1	kanal elastyczny z aluminium typu flex ø100mm dł. 1mb.	1	100	1	15,75
FFF-110/1	kanal elastyczny z aluminium typu flex ø110mm dł. 1mb.	1	110	1	16,80
FFF-115/1	kanal elastyczny z aluminium typu flex ø115mm dł. 1mb.	1	115	1	17,85
FFF-120/1	kanal elastyczny z aluminium typu flex ø120mm dł. 1mb.	1	120	1	18,90
FFF-125/1	kanal elastyczny z aluminium typu flex ø125mm dł. 1mb.	1	125	1	19,95
FFF-130/1	kanal elastyczny z aluminium typu flex ø130mm dł. 1mb.	1	130	1	21,00
FFF-150/1	kanal elastyczny z aluminium typu flex ø150mm dł. 1mb.	1	150	1	23,10
FFF-160/1	kanal elastyczny z aluminium typu flex ø160mm dł. 1mb.	1	160	1	24,15
FLEX-80/3	kanal elastyczny z aluminium typu flex ø80mm dł. 3mb.	3	80	1	28,35
FLEX-90/3	kanal elastyczny z aluminium typu flex ø90mm dł. 3mb.	3	90	1	31,40
FLEX-100/3	kanal elastyczny z aluminium typu flex ø100mm dł. 3mb.	3	100	1	32,55
FLEX-110/3	kanal elastyczny z aluminium typu flex ø110mm dł. 3mb.	3	110	1	36,75
FLEX-115/3	kanal elastyczny z aluminium typu flex ø115mm dł. 3mb.	3	115	1	38,64
FLEX-120/3	kanal elastyczny z aluminium typu flex ø120mm dł. 3mb.	3	120	1	40,32
FLEX-125/3	kanal elastyczny z aluminium typu flex ø125mm dł. 3mb.	3	125	1	41,79
FLEX-130/3	kanal elastyczny z aluminium typu flex ø130mm dł. 3mb.	3	130	1	43,89
FLEX-150/3	kanal elastyczny z aluminium typu flex ø150mm dł. 3mb.	3	150	1	49,35
FLEX-160/3	kanal elastyczny z aluminium typu flex ø160mm dł. 3mb.	3	160	1	51,45
FLEX-200/3	kanal elastyczny z aluminium typu flex ø200mm dł. 3mb.	3	200	1	76,65
FLEX-250/3	kanal elastyczny z aluminium typu flex ø250mm dł. 3mb.	3	250	1	110,25
FLEX-315/3	kanal elastyczny z aluminium typu flex ø315mm dł. 3mb.	3	315	1	141,75

AKCESORIA

OPASKA ZACISKOWA

Opaski zaciskowe do kanałów elastycznych. Do zaciskowego łączenia elementów systemu z kanałem elastycznym.



Kolor:



Materiał:

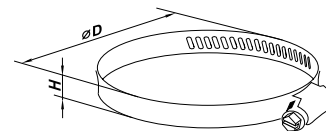

Kod	Nazwa	ØD [mm]	a [mm]	H [mm]		Cena [PLN netto]
125-4	opaska zaciskowa do kanałów elastycznych ø 90-110 mm	100	90-110	9	50	4,10
125-5	opaska zaciskowa do kanałów elastycznych ø110-130 mm	125	110-130	9	50	4,60
125-6	opaska zaciskowa do kanałów elastycznych ø140-160 mm	150	140-160	9	50	4,80

WENTYLACJA DOMOWA



ZŁĄCZKA KANAŁÓW ELASTYCZNYCH



Kolor:



Materiał:

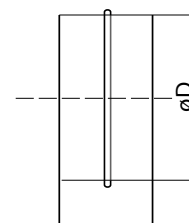

Kod	Nazwa	ØD [mm]		Cena [PLN netto]
FFZL-80	złączka ocynkowana ø80 mm	80	1	13,20
FFZL-90	złączka ocynkowana ø90 mm	90	1	13,20
FFZL-100	złączka ocynkowana ø100 mm	100	1	13,20
FFZL-110	złączka ocynkowana ø110 mm	110	1	13,20
FFZL-115	złączka ocynkowana ø115 mm	115	1	13,20
FFZL-120	złączka ocynkowana ø120 mm	120	1	13,20
FFZL-125	złączka ocynkowana ø125 mm	125	1	13,20
FFZL-130	złączka ocynkowana ø130 mm	130	1	13,20
FFZL-150	złączka ocynkowana ø150 mm	150	1	13,20
FFZL-160	złączka ocynkowana ø160 mm	160	1	22,80
FFZL-200	złączka ocynkowana ø200 mm	200	1	22,80
FFZL-250	złączka ocynkowana ø250 mm	250	1	22,80
FFZL-315	złączka ocynkowana ø315 mm	315	1	33,60

ROZETY ROZ CHR/WH



Kolor:



Materiał:



malowana proszkowo

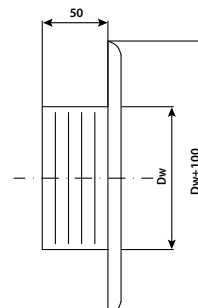

Kod	Nazwa	ØDw [mm]	Kolor		Cena [PLN netto]
ROZ 80 CHR	rozeta chromowana ø80 mm	89	stal	1	45,00
ROZ 100 CHR	rozeta chromowana ø100 mm	108,8	stal	1	45,00
ROZ 110 CHR	rozeta chromowana ø110 mm	117,4	stal	1	45,00
ROZ 115 CHR	rozeta chromowana ø115 mm	122,5	stal	1	45,00
ROZ 120 CHR	rozeta chromowana ø120 mm	126,5	stal	1	45,00
ROZ 125 CHR	rozeta chromowana ø125 mm	132,3	stal	1	45,00
ROZ 130 CHR	rozeta chromowana ø130 mm	137,6	stal	1	45,00
ROZ 150 CHR	rozeta chromowana ø150 mm	157,3	stal	1	45,00
ROZ 160 CHR	rozeta chromowana ø160 mm	167,5	stal	1	103,00
ROZ 80 WH	rozeta biała ø80 mm	89	biały	1	38,00
ROZ 100 WH	rozeta biała ø100 mm	108,8	biały	1	38,00
ROZ 110 WH	rozeta biała ø110 mm	117,4	biały	1	38,00
ROZ 115 WH	rozeta biała ø115 mm	122,5	biały	1	38,00
ROZ 120 WH	rozeta biała ø120 mm	126,5	biały	1	38,00
ROZ 125 WH	rozeta biała ø125 mm	132,3	biały	1	38,00
ROZ 130 WH	rozeta biała ø130 mm	137,6	biały	1	38,00
ROZ 150 WH	rozeta biała ø150 mm	157,3	biały	1	38,00
ROZ 160 WH	rozeta biała ø160 mm	167,5	biały	1	89,00

Vents Group Sp. z o.o – dystrybutor marek:

VENTIKA[®]

 **BLAUBERG**

 **VENTS**

*air***VENTS**

Podane właściwości produktów zostały przedstawione w celach informacyjnych
i nie stanowią oferty w myśl przepisów prawa handlowego.

Vents Group Sp. z o.o. nie ponosi żadnej odpowiedzialności za błędy powstałe w procesie publikacji i zastrzega sobie
prawo do zmiany parametrów technicznych z powodów konstrukcyjnych bądź handlowych bez uprzedzenia.

2/2023